

taurus

WHITE & BROWN

ELECTRIFYING 34 ELECTRIFYING 45 ELECTRIFYING 60 ELECTRYFING VOLCAN

Horno eléctrico

Electric oven

Four électrique

Kleinbackofen

Forno elettrico

Forno eléctrico

Elektrische oven

Piec elektryczny

Ηλεκτρικός φούρνος

Электрическая духовка

Suptor electric

Електрическа фурна

فرن كهربائي

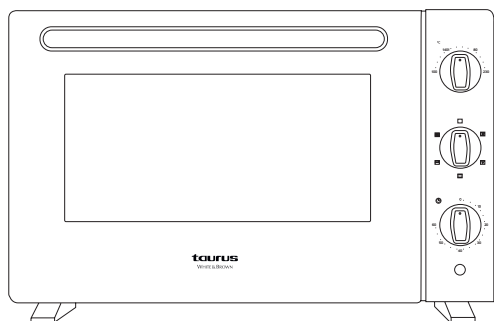
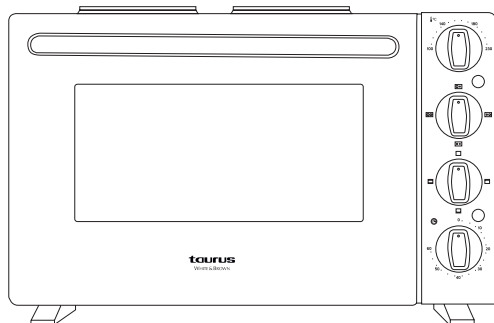

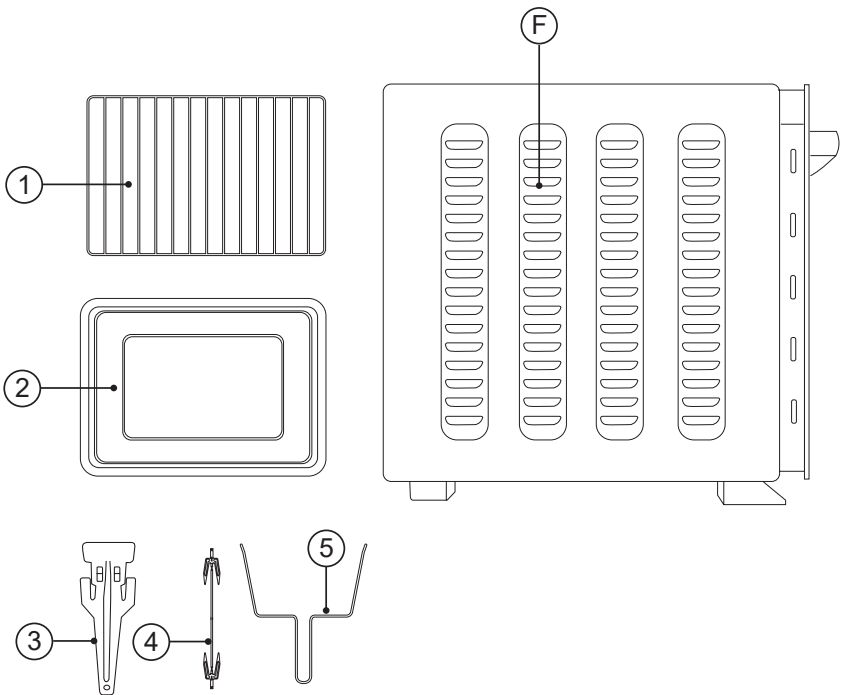
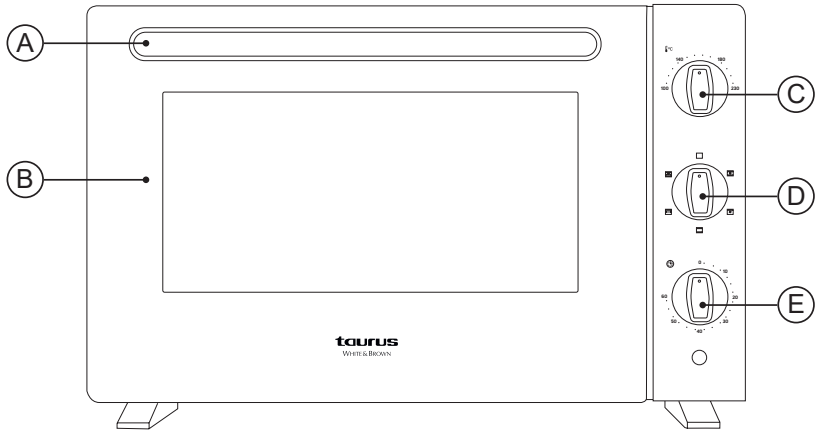

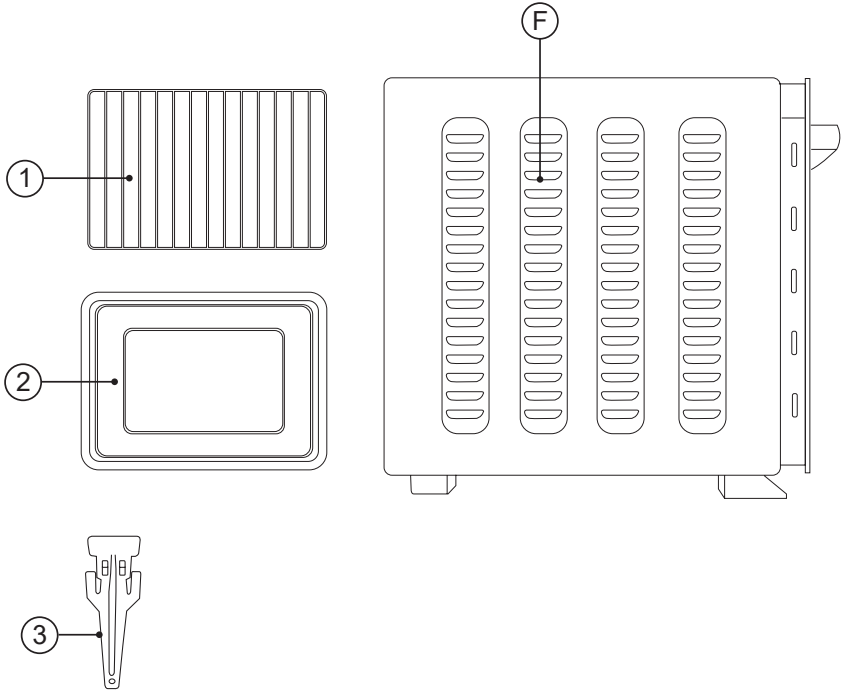
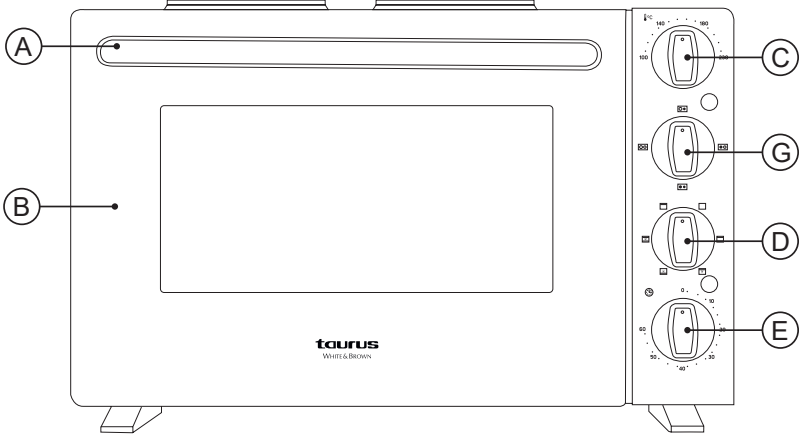

Español

Horno eléctrico

Electrifying 34

Electrifying 45

Electrifying 60

Electrifying Volcan

DESCRIPCIÓN

A	Asa
B	Puerta del horno
C	Selector de temperatura
D	Selector de función
E	Temporizador
F	Agujeros de ventilación
G	Selector de placa *

ACCESORIOS

1	Parrilla
2	Bandeja
3	Asa para parrilla y bandeja
4	Brazo Rôtisserie
5	Asa para brazo Rôtisserie

* Sólo en el modelo *Electrifying Volcan*

- En caso de que su modelo de aparato no disponga de los accesorios descritos anteriormente, éstos también pueden adquirirse por separado en los Servicios de Asistencia Técnica.

UTILIZACIÓN Y CUIDADOS:

- Antes de cada uso, extender completamente el cable de alimentación del aparato.
- No usar el aparato si su dispositivo de puesta en marcha/paro no funciona.
- No mover o desplazar el aparato mientras esté en funcionamiento.
- No utilizar el aparato inclinado, ni darle la vuelta.
- Desenchufar el aparato de la red cuando no se use y antes de realizar cualquier operación de limpieza.
- Guardar este aparato fuera del alcance de los niños y/o personas con capacidades físicas, sensoriales o mentales reducidas o falta de experiencia y conocimiento.
- No guardar ni transportar el aparato si todavía está caliente.
- Mantener la cavidad del horno limpia, caso contrario los restos de alimento pueden carbo-

nizarse y dañar el aparato.

- No usar el aparato para secar mascotas o animales.
- No usar el aparato para secar prendas textiles de ningún tipo.
- No apoyar utensilios pesados o bandejas sobre la puerta abierta.
- **ADVERTENCIA:** Si la puerta o la unión de la puerta está dañada, el horno no debe ser utilizado antes de ser reparado por personal competente.
- **ADVERTENCIA:** No usar el aparato si el cristal está agrietado o roto.
- Colocar el mando termostato a la posición de mínimo (MIN), no garantiza la desconexión permanente del aparato.
- **ATENCIÓN:** NO es aconsejable no usar las funciones de placa y horno al mismo tiempo.

INSTALACIÓN

- Asegurarse de retirar todo material de embalaje del interior del aparato.
- No retirar las patas del aparato.
- El aparato requiere una ventilación adecuada con el fin de que funcione correctamente. Dejar 20 cm de espacio libre por encima del horno, 5 cm en la parte posterior y 5 cm a ambos lados. En el modelo

MODO DE EMPLEO

NOTAS PREVIAS AL USO:

- Asegúrese de que ha retirado todo el material de embalaje del producto.
- Antes de usar el producto por primera vez, limpie las partes en contacto con alimentos tal como se describe en el apartado de Limpieza.



USO:

- Enchufar el aparato a la red eléctrica.
- Seleccionar la temperatura deseada a la que queremos cocinar con el selector de temperaturas (C)
- Seleccionar la función a realizar mediante el selector de funciones (D)

SELECTOR DE FUNCIONES (D)





- ► Apagado
- ► Cocción tradicional con calor por debajo. Elige esta función para cocinar, por ejemplo, al baño maría. ¡Con esta función te saldrá perfecto! (Solo en modelo Electrifying 34 y Electrifying Volcan)
- ► Grill. Seleccione esta función si desea

gratinar un alimento. (Solo en modelo *Electrifying 34 y Electrifying Volcan*)

-  ► Cocción con convección. Seleccione esta función si desea cocinar los alimentos de manera tradicional y manteniendo una temperatura uniforme y una cocción acelerada por el aire en convección. (Solo en los modelos *Electrifying 45, 60, Volcan*).
-  ► Grill con convección. Use esta función para gratinar los alimentos mientras usa la convección para repartir el calor en el propio alimento. (Solo en los modelos *Electrifying 45, 60, Volcan*).
-  ► Cocción tradicional. Seleccione esta función para cocinar los alimentos tradicionalmente.
-  ► Grill / Grill con Rostisería. Use esta función para gratinar los alimentos de manera tradicional o use también el accesorio *Rôtisserie* para usar el calor superior con la rostisería. (Solo en los modelos *Electrifying 45 y Electrifying 60*)
-  ► Rostisería (asado) con convección. Seleccione esta función para cocinar los alimentos rostizándolos y cocinándolos con la ayuda de la convección. (Solo en los modelos *Electrifying 45 y Electrifying 60*)

SELECTOR DE PLACA

Sólo en el modelo *Electrifying Volcan*.

-  ► Apagado.
-  ► Encender la placa de la derecha.
-  ► Encender la placa de la izquierda.
-  ► Encender las dos placas.

FUNCIONAMIENTO

- Una vez seleccionados temperatura, con el selector de temperatura, y función, elija, mediante el temporizador el tiempo que desee utilizarlo.
- **¡ATENCIÓN!** Recuerde añadir 2-3 minutos de tiempo al horno. Haciendo esto, conseguirá añadir los minutos de precalentamiento y ayudará al horno a realizar ésta función.
- Una vez transcurrido el tiempo, el horno se apagará automáticamente.
- **¡ATENCIÓN!** Si desea apagar el horno manualmente, gire el minutero hasta seleccionar el 0 del temporizador. Oirá un ligero señal acústico que le indicará que se ha parado.

COCINA CON HOTPLATES

(Solo en el modelo *Electrifying Volcan*)

- Usa el selector de placa para seleccionar la placa en la que se quiere cocinar.
- Una vez seleccionada asegúrese que el selec-

tor del horno esta en la función apagado ().

- Encienda la placa eligiendo el tiempo de cocción necesario. No olvide que podrá ajustarlo durante su cocción.
- Para apagar el horno y las placas recuerde girar el minutero hasta seleccionar el 0 del temporizador. Oirá un ligero señal acústico que le indicará que se ha parado.
- Finalmente ponga el selector de placa a la posición de Apagado.

ACCESORIOS

Cocina con la parrilla

- Antes de encender el horno o durante el calentamiento y uso del horno:
- Introduzca la parrilla en una de las cavidades internas y railes laterales.
- Ponga el alimento directamente sobre la parrilla o ayudándose con un papel especial para horno.
- **RECOMENDACIÓN:** Use el Asa de la parrilla para retirarla. La bandeja estará caliente una vez cocido. **¡CUIDADO!**

Cocina con la bandeja

- Introduzca en la bandeja los alimentos a cocinar.
- Una vez calentado el horno o durante su calentamiento, introduzca la bandeja con el alimento en el interior eligiendo la altitud de la bandeja mediante los railes laterales.
- **RECOMENDACIÓN:** Use el Asa de la bandeja para retirarla. La bandeja estará caliente una vez cocido. **¡CUIDADO!**

Cocina con Rôtisserie

(Solo en los modelos *Electrifying 45 y Electrifying 60*)

- **ADVERTENCIA:** Siempre usar guantes para el horno para protegerse las manos. Las partes metálicas pueden calentarse durante el uso. Tenga mucho cuidado cuando toque la varilla y las horquillas
- Atraviese el alimento por el centro con la varilla *Rôtisserie*
- Utilice las horquillas *rôtisserie* para fijar el alimento en el centro.
- Introduzca la varilla en el horno situando el extremo liso en el agujero interior del horno. Este agujero está situado en el centro de la pared interior derecha.
- Situe el otro extremo en el apoyo lateral izquierdo apoyando la muesca de la varilla.

UNA VEZ FINALIZADO EL USO DEL APARATO:

- Para el aparato situando todos los selectores en la posición de apagado (Low, □, ☐, O)
- Desenchufar el aparato de la red eléctrica.
- Limpiar el aparato

LIMPIEZA

- Desenchufar el aparato de la red y dejarlo enfriar antes de iniciar cualquier operación de limpieza.
- Limpiar el aparato con un paño húmedo impregnado con unas gotas de detergente y secarlo después.
- No utilizar disolventes, ni productos con un factor pH ácido o básico como la lejía, ni productos abrasivos, para la limpieza del aparato.
- No deje entrar agua u otro líquido por las aberturas de ventilación para evitar daños en las partes operativas interiores del aparato.
- No sumergir el aparato en agua u otro líquido, ni ponerlo bajo el grifo.
- Se recomienda limpiar el aparato regularmente y retirar todos los restos de alimentos.
- Si el aparato no se mantiene en buen estado de limpieza, su superficie puede degradarse y afectar de forma inexorable la duración de la vida del aparato y conducir a una situación peligrosa.
- Todos los accesorios son aptos para el lavaplatos.
- A continuación, seque todas las piezas antes de su montaje y guardado.

English

Electric Oven

Electrifying 34

Electrifying 45

Electrifying 60

Electrifying Volcan

DESCRIPTION

A	Handle
B	Oven's door
C	Temperature selector
D	Function selector
E	Timer
F	Cooling vents
G	Hotplate Selector*

ACCESSORIES

1	Grill Rack
2	Cooking plate
3	Cooking plate and grill handle
4	Rôtisserie arm
5	Rôtisserie arm's handle

* Only in the model Electrifying Volcan

- If the model of your appliance does not have the accessories described above, they can also be bought separately from the Technical Assistance Service.

USE AND CARE:

- Fully extend the appliance's power cable before each use.
- Do not use the appliance if the on/off switch does not work.
- Do not use the appliance if it is tipped up and do not turn it over.
- Do not turn the appliance over while it is in use or connected to the mains.
- Disconnect the appliance from the mains when not in use and before undertaking any cleaning task.
- Store this appliance out of reach of children and/or persons with physical, sensory or reduced mental or lack of experience and knowledge.
- Do not store or transport the appliance if it is still hot.
- Keep the inside of the oven clean to avoid the

carbonising of leftover food, which may damage the appliance.

- Do not use the appliance to dry pets or animals.
- Do not use the appliance to dry textiles of any kind.
- Don't place heavy utensils or trays on the open door.
- **CAUTION:** if the door or the door catch is damaged the oven must not be used until repaired by a competent technician.
- **CAUTION:** Do not use the appliance if the glass is cracked or broken.
- Turn the thermostat control to the minimum (MIN) setting. This does not mean that the appliance is switched off permanently.
- **CAUTION:** It is NOT recommended to use both functions hotplates and oven at the same time.

INSTALLATION

- Be sure to remove all packaging material from inside the appliance.
- Do not remove the support feet of the appliance.
- The appliance requires a proper ventilation in order to work properly. Leave 20 cm cleared over the oven, 5 cm behind the back and 5 cm on each side.

INSTRUCTIONS FOR USE

BEFORE USE:

- Make sure that all products' packaging has been removed.
- Before using the product for the first time, clean the parts that will come into contact with food in the manner described in the cleaning section.







USE:

- Connect the appliance to the mains.
- Select the desired cooking temperature by using the temperature selector. (C)
- Select the function to work with by using the function selector (D)

FUNCTION SELECTOR





- ► Function off
- ► Traditional baking cook. Choose this function to cook the foods, for example,

in water bath. With this function it will come perfect! (Only in the model *Electrifying 34 and Electrifying Volcan*)

-  ► Grill. Use this function to gratin the foods. (Only in the model *ELECTRIFYING 34*)
-  ► Cook with convection. Select this function if you would like to cook the in a traditional way and maintaining a constant temperature and an accelerated cooking because of the convection air (Only in the models *Electrifying 45, 60, Volcan*).
-  ► Grill with convection. Use this function in order to gratin the foods while they get heated by the convection to deliver the heat to every part of the food. (Only in the models *Electrifying 45, 60, Volcan*).
-  ► Traditional cooking. Use this function to cook in a traditional way.
-  ► Grill / Grill with Rôtisserie. Use this function to gratin the foods in a traditional way or use the rotisserie accesorie in order to use de superior heat with the rotisserie. (Only in the models *Electrifying 45 and Electrifying 60*)
-  ► Rôtisserie (roast) with convection. Select this function to roast the foods using the Rôtisserie accessory and cooking them with the help of convection. (Only in the models *Electrifying 45 and Electrifying 60*)

HOTPLATE SELECTOR

Only in the model *Electrifying Volcan*.

-  ► Function off.
-  ► Switch on right hotplate.
-  ► Switch on left hotplate.
-  ► Switch on both hotplates.

OPERATION OF THE OVEN

- Once you have selected the desired temperature and function, choose, by using the timer / switch on/off the time you need to use it.
- **CAUTION.** Remember to add between 2 and 3 minutes more. Doing this, you will add the preheating minutes to the normal time and you will help the oven to realize this function.
- Select the time needed for the action you wish to realize. Once the time goes off, the oven will switch off automatically.

COOK WITH HOTPLATES

Only in the model *Electrifying Volcan*

- Use the hotplate selector to choose the plateo n where you want to cook.

- Once chosen, ensure that the oven selector is in "function off" position ().
- Switch on the hotplate by choosing the time with the timer. Do not orget that you Will be available to adust the time during the cooking.
- In order to switch off the oven and the hot-plates, remember to turn the timer to the "0" Position, You will hear an acoustic sign that will indicate you that the oven stopped.
- Finally putt he hotplate selector to its closed position.

ACCESSORIES

Cook with the Grill rack

- Previous to the use of the oven OR during the use:
- Insert the grill rack in one of the internal cavities and side rails.
- Place the food directly to the grill or over an oven paper. Also, you can use it as to place some oven cookware, as a small tray.
- **RECOMMENDATION:** Use the grill rack handle in order to remove the grill rack from the oven. The grill rack will be hot once finished the job. **BE CAREFUL!**

Cook with the cooking tray

- Place the food you want to cook in the cooking tray.
- Once pre-heated the oven or during it is working, introduce the tray in the oven chosing the altitude desired by placing it between the side rails.
- **RECOMMENDATION:** Use the grill rack handle in order to remove the grill rack from the oven. The cooking tray will be hot once finished the job. **BE CAREFUL!**

Cook with Rôtisserie

(Only in the models *Electrifying 45 and Electrifying 60*)

- **CAUTION:** Always use oven gloves to protect your hands. The metallic parts can become very hot during use. Take care when touching the rods and the forks.
- Stab through the food you want to roast with the rotisserie arm.
- Use the rotisserie gabs to fix the food centered in the arm.
- Place the rotisserie arm placing the flat end in the inside hole of the oven. This hole is placed in the center of the right inside wall.

- Place the other end in the support for rotisserie arm placed on the left wall, placing the notch of the arm on the support.
- **REMEMBER:** Once finished, this rotisserie arm will be really hot. Use the Rôtisserie's arm handle to remove it and be aid with some cooking gloves to remove the rotisserie arm from the prepared food.

ONCE YOU HAVE FINISHED USING THE APPLIANCE:

- Switch off the appliance by placing all the selectors in the switched off position (Min, , , O)
- Unplug the appliance from the mains.
- Clean the appliance.

CLEANING

- Disconnect the appliance from the mains and allow it to cool before undertaking any cleaning task.
- Clean the equipment with a damp cloth with a few drops of washing-up liquid and then dry.
- Do not use solvents, or products with an acid or base pH such as bleach, or abrasive products, for cleaning the appliance.
- Do not let water or any other liquid get into the air vents to avoid damage to the inner parts of the appliance.
- Never submerge the appliance in water or any other liquid or place it under running water.
- It is advisable to clean the appliance regularly and remove any food remains.
- If the appliance is not in good condition of cleanliness, its surface may degrade and inexorably affect the duration of the appliance's useful life and could become unsafe to use.
- All the accessories are able to be cleaned in a dishwasher.
- Then dry all parts before its assembly and storage.

Français

Four électrique

Electrifying 34

Electrifying 45

Electrifying 60

Electrifying Volcan

DESCRIPTION

A	Poignée
B	Porte du four
C	Sélecteur de température
D	Sélecteur de fonction
E	Minuterie
F	Trous de ventilation
G	Sélecteur de plaque *

ACCESSOIRES

1	Grille
2	Plaque
3	Poignée pour grille et plateau
4	Bras rôtisserie
5	Poignée pour bras de rôtisserie

* *Modèle Electrifying Volcan uniquement*

- Dans le cas où votre modèle ne disposerait pas des accessoires décrits antérieurement, ceux-ci peuvent être achetés séparément auprès des services d'assistance technique.

UTILISATION ET ENTRETIEN:

- Avant chaque utilisation, dérouler complètement le câble électrique de l'appareil.
- Ne pas utiliser l'appareil si son dispositif de mise en marche/arrêt ne fonctionne pas.
- Ne pas faire bouger l'appareil en cours de fonctionnement.
- Ne pas utiliser l'appareil en position inclinée, ni le retourner.
- Débrancher l'appareil du secteur quand il n'est pas utilisé et avant de procéder à toute opération de nettoyage.
- Tenir cet appareil hors de portée des enfants ou des personnes ayant des capacités physiques, sensorielles ou mentales réduites, ou présentant un manque d'expérience et de connaissances.
- Ne pas transporter l'appareil s'il est encore chaud.

- Maintenir l'intérieur du four propre, dans le cas contraire, les restes d'aliment pourraient se carboniser et abîmer l'appareil.
- Ne pas utiliser l'appareil sur des animaux domestiques ou sur tout autre animal.
- Ne pas utiliser l'appareil pour sécher des vêtements.
- Ne pas appuyer d'ustensiles lourds ni de plateaux sur la porte ouverte.
- **AVERTISSEMENT:** Si la porte ou le joint de porte est abîmé, ne pas utiliser le four tant qu'il ne sera pas réparé par le personnel compétent.
- **AVERTISSEMENT:** Ne pas utiliser l'appareil si le verre est brisé ou cassé.
- Mettre le thermostat sur la position minimum (MIN) ne garantit pas l'arrêt complet de l'appareil.
- **ATTENTION:** Il est déconseillé d'utiliser les fonctions de plaque et de four en même temps.

INSTALLATION

- S'assurer d'avoir retiré tout le matériel d'emballage du produit.
- Ne pas enlever les pieds de l'appareil.
- L'appareil requiert une ventilation adéquate pour fonctionner correctement. Laisser 20 cm d'espace libre au-dessus de l'appareil, 5 cm d'espace libre derrière celui-ci et 5 cm d'espace libre de chaque côté du micro-ondes.

MODE D'EMPLOI

REMARQUES AVANT UTILISATION:







- Veiller à retirer tout le matériel d'emballage du produit.
- Avant la première utilisation, laver le panier et la cuve à l'eau et au détergent, bien rincer afin d'éliminer les restes de détergent et ensuite, sécher.

UTILISATION:





- Brancher l'appareil au secteur.
- Sélectionner la température souhaitée en utilisant le sélecteur de température (C)
- Sélectionner la fonction à exécuter à l'aide du sélecteur de fonction (D)

SÉLECTEUR DE FONCTIONS (D)

- ► Éteint

-  ► Cuisson traditionnelle avec chaleur par dessous. Sélectionner cette fonction pour cuisiner, par exemple, au bain-marie. Avec cette fonction, vous obtiendrez la perfection ! (Modèles *Electrifying 34* et *Electrifying Volcan uniquement*)
-  ► Grill. Sélectionner cette fonction pour gratiner un aliment. (Modèles *Electrifying 34* et *Electrifying Volcan uniquement*)
-  ► Cuisson par convection. Sélectionner cette fonction si vous souhaitez cuire des aliments de manière traditionnelle tout en maintenant une température uniforme et une cuisson accélérée par l'air de convection (Modèles *Electrifying 45, 60, Volcan*).
-  ► Grill avec convection. Utiliser cette fonction pour gratiner les aliments tout en utilisant la convection pour répartir la chaleur à l'intérieur-même des aliments (Modèles *Electrifying 45, 60, Volcan*).
-  ► Cuisson traditionnelle. Sélectionner cette fonction pour cuire les aliments de manière traditionnelle.
-  ► Grill/Grill avec Rôtisserie. Utiliser cette fonction pour gratiner les aliments de manière traditionnelle ou utiliser également l'accessoire Rôtisserie pour utiliser une chaleur supérieure lors du rôtissage. (Modèles *Electrifying 45* et *Electrifying 60 uniquement*)
-  ► Rôtisserie par convection. Sélectionner cette fonction pour cuire les aliments à rôtir en utilisant la convection. (Modèles *Electrifying 45* et *Electrifying 60 uniquement*)

SELECTEUR DE PLAQUE

- *Modèle Electrifying Volcan uniquement.*
-  ► Éteint.
-  ► Allumer la plaque de droite.
-  ► Allumer la plaque de gauche.
-  ► Allumer les deux plaques.

FONCTIONNEMENT

- Une fois la température sélectionnée à l'aide du sélecteur de température, et la fonction, sélectionner la durée de cuisson souhaitée à l'aide de la minuterie.
- **ATTENTION!** Ne pas oublier d'ajouter 2-3 minutes de temps au four. Puis il faudra ajouter les minutes de préchauffage et aider le four à exécuter cette fonction.
- Une fois le temps écoulé, le four s'éteindra automatiquement.
- **ATTENTION!** Pour éteindre le four manuelle-

ment, mettre la minuterie sur 0. Un léger signal acoustique retentira indiquant l'arrêt du four.

CUISINE AVEC PLAQUES CHAUFFANTES

- *Modèle Electrifying Volcan uniquement.*
- Utiliser le sélecteur de plaque pour sélectionner la plaque sur laquelle cuisiner.
- Une fois sélectionnée, s'assurer que le sélecteur du four soit en position d'arrêt ().
- Allumer la plaque de cuisson en choisissant le temps de cuisson requis. Il sera toujours possible de l'ajuster durant la cuisson.
- Pour éteindre le four et les plaques, mettre la minuterie sur 0. Un léger signal acoustique retentira indiquant l'arrêt du four.
- Enfin, placer le sélecteur de plaque en position Off.

ACCESSOIRES

Cuisson avec grill

- Avant d'allumer le four ou pendant le chauffage et l'utilisation du four :
- Insérer la grille dans l'une des cavités internes et les rails latéraux.
- Placer les aliments directement sur la grille ou sur du papier sulfurisé spécial four.
- **RECOMMANDATION:** Utiliser la poignée de la grille pour la sortir. Le plateau sera chaud une fois passé au four. **AVERTISSEMENT!**

Cuisson avec plaque

- Mettre les aliments à cuire sur la plaque.
- Une fois le four réchauffé ou pendant le chauffage, insérer la plaque avec les aliments à l'intérieur, en choisissant la hauteur du plateau à l'aide des rails latéraux.
- **RECOMMANDATION:** Utiliser la poignée de la plaque pour la sortir. Le plateau sera chaud une fois passé au four. **AVERTISSEMENT!**

Cuisine avec Rôtisserie

- (Modèles *Electrifying 45* et *Electrifying 60 uniquement*)
- **AVERTISSEMENT:** Toujours utiliser des gants de protection lorsque vous utiliserez le four. Les parties en métal peuvent se chauffer durant l'usage. Faire spécialement attention lorsque vous toucherez la barre à rôtisserie de même que les barrettes.
- Passer la broche de Rôtisserie dans les aliments.

- Utiliser les fourches à rôtisserie pour fixer les aliments au centre.
- Insérer la tige dans le four en plaçant l'extrémité lisse dans le trou intérieur du four. Ce trou est situé au centre de la paroi intérieure droite.
- Placer l'autre extrémité dans le support latéral gauche en soutenant l'encoche de la tige.

APRES UTILISATION DE L'APPAREIL:

- Éteindre l'appareil en plaçant tous les sélecteurs en position éteinte (Low, , , O)
- Débrancher l'appareil du secteur.
- Nettoyer l'appareil

NETTOYAGE

- Débrancher l'appareil du secteur et attendre son refroidissement complet avant de le nettoyer.
- Nettoyer l'appareil avec un chiffon humide imprégné de quelques gouttes de détergent et le laisser sécher.
- Ne pas utiliser de solvants ni de produits au pH acide ou basique tels que l'eau de Javel, ni de produits abrasifs pour nettoyer l'appareil.
- Ne pas laisser pénétrer d'eau ni aucun autre liquide dans les orifices d'aération afin d'éviter d'endommager les parties internes de l'appareil.
- Ne pas immerger l'appareil dans l'eau ou dans tout autre liquide, ni le passer sous un robinet.
- Il est recommandé de nettoyer l'appareil régulièrement et de retirer tous les restes d'aliments.
- Si l'appareil n'est pas maintenu dans un bon état de propreté, sa surface peut se dégrader et affecter de façon inexorable la durée de vie de l'appareil et le rendre dangereux.
- Tous les accessoires vont au lave-vaisselle.
- Avant son montage et stockage, veiller à bien sécher toutes les pièces.

Deutsch

Kleinbackofen

Electrifying 34

Electrifying 45

Electrifying 60

Electrifying Volcan

BEZEICHNUNG

A	Handgriffe
B	Ofentür
C	Temperaturschalter
D	Funktionstaste
E	Timer
F	Ventilationsöffnungen
G	Plattenwähler *

ZUBEHÖR

1	Grill
2	Tropfschale
3	Griff für Grill und Blech
4	Rôtisserie-Stab
5	Griff für Rôtisserie-Stab

* Nur beim Modus Electrifying Volcan

- Wenn Sie meinen, dass das Gerät nicht mit dem oben angeführten Zubehör ausgestattet ist, können Sie die Teile auch einzeln beim Technischen Kundendienst erwerben.

BENUTZUNG UND PFLEGE:

- Vor jedem Gebrauch des Geräts das Stromkabel vollständig abwickeln.
- Benützen Sie das Gerät nicht, wenn der An-/Ausschalter nicht funktioniert.
- Das Gerät nicht bewegen, während es in Betrieb ist.
- Verwenden Sie das Gerät nicht im gekippten oder umgedrehten Zustand.
- Ziehen Sie den Stecker heraus und lassen Sie das Gerät abkühlen, bevor Sie mit der Reinigung beginnen.
- Das Gerät außerhalb der Reichweite von Kindern und/oder Personen mit eingeschränkten körperlichen, sensorischen oder geistigen Fähigkeiten bzw. Personen ohne ausreichende Erfahrung und Kenntnisse aufbewahren.
- Das Gerät nicht wegräumen, wenn es noch heiß ist.

- Halten Sie den Backraum sauber, da Speisereste andernfalls verkohlen und das Gerät beschädigen können.
- Gerät nicht zum Trocknen von Haus- oder andere Tieren benützen.
- Das Gerät nicht zum Trocknen von Textilien jeglicher Art verwenden.
- Keine schweren Gegenstände oder Backbleche auf der offenen Backofentür abstellen.
- **WARNUNG:** Wenn die Backofentür oder die Verbindung der Backofentür beschädigt ist, darf das Gerät erst wieder in Gebrauch genommen werden, wenn eine Reparatur durch qualifiziertes Fachpersonal erfolgt ist.
- **WARNUNG:** Das Gerät nicht benutzen, wenn das Glas Risse aufweist oder zerbrochen ist.
- Die vollständige Abschaltung des Geräts wird nicht dadurch garantiert, dass der Temperaturregler auf der niedrigsten Position (MIN) steht.
- **VORSICHT:** NICHT empfehlenswert, die Funktionen Platte und Herd gleichzeitig zu verwenden.

AUFSTELLUNG

- Vergewissern Sie sich, dass Sie das gesamte Verpackungsmaterial des Produkts entfernt haben.
- Nicht die Räder vom Gerät entfernen.
- Damit das Gerät korrekt funktioniert, bedarf es einer angemessenen Ventilation. Über dem Ofen 20 cm Abstand frei lassen, 5 cm nach hinten und 5 cm an den Seiten.

BENUTZUNGSHINWEISE

VOR DER BENUTZUNG:

- Vergewissern Sie sich, dass Sie das gesamte Verpackungsmaterial des Produkts entfernt haben.
- Vor der Erstanwendung müssen die Einzelteile, die mit Nahrungsmitteln in Kontakt geraten, so wie im Absatz Reinigung beschrieben, gereinigt werden.

BENUTZUNG:

- Schließen Sie das Gerät an das Stromnetz an.
- Die gewünschte Backtemperatur mit dem Temperaturschalter (C) auswählen
- Die gewünschte Funktion mit dem Funktionswählschalter (D) auswählen

FUNKTIONSWAHLSCHALTER (D)

- ► Aus
- ► Traditionelles Backen mit Unterhitze. Wählen Sie diese Funktion z.B. zum Kochen im Wasserbad aus. Mit dieser Funktion wird es perfekt! (Nur bei den Modellen Electrifying 34 und Electrifying Volcan).
- ► Grill. Wählen Sie diese Funktion, wenn Sie gratinieren möchten. (Nur bei den Modellen Electrifying 34 und Electrifying Volcan).
- ► Backen mit Konvektion. Wählen Sie diese Funktion aus, wenn sie Speisen auf traditionelle Weise unter Beibehaltung einer gleichmässigen Temperatur und mit einem durch Konvektionsluft beschleunigten Backvorgang backen möchten. (Nur bei den Modellen Electrifying 45 und Electrifying 60, Volcan).
- ► Konvektionsgrill. Verwenden Sie diese Funktion, um Speisen zu gratinieren, während Sie die Konvektion verwenden, um die Hitze in der Speise selbst zu verteilen. (Nur bei den Modellen Electrifying 45, 60, Volcan).
- ► Traditionelle Zubereitung. Wählen Sie diese Funktion aus, um Speisen traditionell zuzubereiten.
- ► Grill / Grill mit Rötisserie. Verwenden Sie diese Funktion, um die Speisen auf traditionelle Weise zu gratinieren oder verwenden Sie auch das Rötisserie-Zubehör, um die Oberhitze für die Rötisserie zu verwenden. (Nur bei den Modellen Electrifying 45 und Electrifying 60).
- ► Rötisserie (Braten) mit Konvektion. Wählen Sie diese Funktion aus, um die Speisen mithilfe der Konvektion zu braten und backen. (Nur bei den Modellen Electrifying 45 und Electrifying 60).

PLATTENWÄHLER

Nur beim Modus Electrifying Volcan.

- ► Aus.
- ► Rechte Platte einschalten.
- ► Linke Platte einschalten.
- ► Beide Platten einschalten.

BETRIEB

- Nach Auswahl der Temperatur mit dem Temperaturschalter wählen Sie mit dem Timer die gewünschte Backzeit aus.
- **WARNUNG!** Denken Sie daran, die Backzeit um 2-3 Minuten zu verlängern. So fügen Sie die Vorheizzeit hinzu und helfen dem Ofen, diese Funktion durchzuführen.

- Nach Ablauf der Zeit schaltet sich der Ofen automatisch ab.
- **WARNUNG!** Möchten Sie den Ofen von Hand abschalten, drehen Sie den Minuten-Zeiger, bis Sie die 0 des Timers ausgewählt haben. Ein leichtes Akustiksignal zeigt Ihnen an, dass er sich abgeschaltet hat.

KOCHEN MIT HOTPLATES

Nur beim Modus Electrifying Volcan.

- Verwenden Sie den Plattenwähler, um die Platte auszuwählen, mit welcher Sie kochen möchten.
- Stellen Sie nach der Auswahl sicher, dass sich der Herdwähler auf „Aus“ befindet ().
- Schalten Sie die Platte ein, indem Sie die notwendige Kochzeit auswählen. Vergessen Sie nicht, dass Sie diese während des Kochens einstellen können.
- Um den Herd und die Platten auszuschalten, denken Sie daran, den Minutenschalter zu drehen, bis Sie die 0 der Zeitschaltuhr ausgewählt haben. Ein leichtes Akustiksignal zeigt Ihnen an, dass er sich abgeschaltet hat.
- Stellen Sie schließlich den Plattenwähler in die Aus-Position.

ZUBEHÖRTEILE

Backen mit dem Grill

- Bevor Sie den Ofen einschalten oder während des Vorheizens oder der Verwendung des Ofens:
- Geben Sie den Grillrost in eine der inneren Vertiefungen und seitlichen Schienen.
- Legen Sie die Speise direkt auf den Rost oder auf Backpapier.
- **EMPFEHLUNG:** Verwenden Sie den Griff des Rosts, um diesen aus dem Ofen zu nehmen. Das Blech ist nach dem Grillen heiss. **VORSICHT!**

Backen mit dem Blech

- Geben Sie die Speisen auf das Blech.
- Nach oder während des Vorheizens des Ofens geben Sie das Blech mit der Speise darauf in den Ofen und wählen Sie die Höhe des Blechs mithilfe der seitlichen Schienen aus.
- **EMPFEHLUNG:** Verwenden Sie den Griff des Blechs, um es aus dem Ofen zu nehmen. Das Blech ist nach dem Grillen heiss. **VORSICHT!**

Backen mit Rôtisserie

- (Nur bei den Modellen Electrifying 45 und Electrifying 60)
- **WARNUNG:** Zum Schutz Ihrer Hände, benutzen Sie bitte immer Handschuhe. Die Metallteile können sich bei Betrieb stark erhitzen. Seien Sie besonders vorsichtig, wenn Sie den Spieß und die Haltespitzen anfassen.
- Schieben Sie den Rôtisserie-Spiess durch die Speise
- Verwenden Sie die Rôtisserie-Klammern, um die Speise in der Mitte zu befestigen.
- Geben Sie den Spiess in den Ofen, indem Sie das glatte Ende in der Öffnung im Inneren des Ofens platzieren. Diese Öffnung befindet sich in der Mitte der rechten inneren Wand.
- Geben Sie das andere Ende mithilfe der Kerbe in die linke seitliche Vorrichtung.

NACH DER BENUTZUNG DES GERÄTS:

- Halten Sie das Gerät an, indem Sie alle Tasten in die Aus-Position bringen (Low, , , O).
- Den Stecker aus der Netzdose ziehen.
- Das Gerät säubern

REINIGUNG

- Ziehen Sie den Stecker heraus und lassen Sie das Gerät abkühlen, bevor Sie mit der Reinigung beginnen.
- Reinigen Sie das Gerät mit einem feuchten Tuch, auf das Sie einige Tropfen Reinigungsmittel geben und trocknen Sie es danach ab.
- Verwenden Sie zur Reinigung des Geräts weder Löse- oder Scheuermittel, noch Produkte mit einem sauren oder basischen pH-Wert wie z.B. Lauge.
- Lassen Sie kein Wasser oder andere Flüssigkeiten in die Belüftungsöffnungen eindringen, um Schäden an den inneren Funktionsteilen des Gerätes zu vermeiden.
- Das Gerät nicht in Wasser oder andere Flüssigkeiten tauchen und nicht unter den Wasserhahn halten.
- Es wird empfohlen, Speisereste regelmäßig vom Gerät zu entfernen.
- Halten Sie das Gerät nicht sauber, so könnten sich der Zustand seiner Oberfläche verschlechtern, seine Lebenszeit negativ beeinflusst und gefährliche Situationen verursacht werden.
- Alle Teile sind spülmaschinenfest.

- Trocknen Sie alle Teile gut ab, bevor Sie das Gerät montieren und aufbewahren.

Italiano

Forno elettrico

Electrifying 34

Electrifying 45

Electrifying 60

Electrifying Volcan

DESCRIZIONE

A	Manico
B	Porta del forno
C	Selettore della temperatura
D	Selettore di funzione
E	Timer
F	Fori di ventilazione
G	Selettore di piastra*

ACCESSORI

1	Griglia
2	Recipiente
3	Manico per griglia e vassoio
4	Braccio Spiedo
5	Manico per braccio Spiedo

* Solo per il modello *Electrifying Volcan*

- Se il modello del Suo apparecchio non fosse dotato degli accessori anteriormente elencati, può acquistarli separatamente presso i punti di assistenza tecnica autorizzati.

PRECAUZIONI D'USO:

- Prima di ogni utilizzo, svolgere completamente il cavo dell'apparecchio.
- Non utilizzare l'apparecchio se il suo dispositivo di accensione/spengimento non funziona.
- Non muovere l'apparecchio durante l'uso
- Non utilizzare l'apparecchio inclinato, né capovolgerlo.
- Scollegare la spina dalla presa di corrente quando l'apparecchio non è in uso e prima di eseguire qualsiasi operazione di pulizia.
- Conservare questo apparecchio fuori dalla portata dei bambini e/o di persone con problemi fisici, mentali o di sensibilità, o con mancanza di esperienza e conoscenza.
- Non riporre, né trasportare l'apparecchio quando è ancora caldo.
- Tenere l'interno del forno pulito, altrimenti i residui di alimento potrebbero carbonizzarsi e

danneggiare l'apparecchio.

- Non usare l'apparecchio su animali.
- Non utilizzare l'apparecchio per asciugare indumenti di alcun tipo.
- Non appoggiare utensili pesanti o teglie sulla porta aperta.
- **AVVERTENZA:** Se la porta o la cerniera della porta appare danneggiata, il forno non deve essere utilizzato prima di essere stato riparato da un tecnico qualificato.
- **AVVERTENZA:** Non utilizzare l'apparecchio se il vetro è incrinato o rotto.
- Regolare il comando termostato sulla posizione di minimo (MIN) non garantisce la sconnessione permanente dell'apparecchio.
- **ATTENZIONE:** NON è consigliabile non usare le funzioni piastra e forno contemporaneamente.

INSTALLAZIONE

- Accertarsi di aver tolto tutto il materiale d'imballaggio dall'apparecchio.
- Non togliere i piedini dell'apparecchio.
- Per un corretto funzionamento, l'apparecchio necessita un'adeguata ventilazione. Lasciare 20 cm di spazio sopra il forno, 5 cm nella parte posteriore e 5 cm a entrambi i lati.

MODALITÀ D'USO

PRIMA DEL L'USO:

- Assicurarsi di aver rimosso dal prodotto tutto il materiale di imballaggio.
- Previamente al primo utilizzo dell'apparecchio, si consiglia di pulire tutte le parti a contatto con gli alimenti, come indicato nella sezione dedicata alla pulizia.

USO:

- Collegare l'apparato alla rete elettrica.
- Selezionare la temperatura desiderata per cucinare mediante il selettore di temperature (C)
- Selezionare la funzione da eseguire mediante il selettore di funzioni (D)

SELETTORE DI FUNZIONI (D)





- ► Spento
- ► Cottura tradizionale con calore da sotto. Scegliere questa funzione per cucinare,

ad esempio, a bagnomaria. Grazie a questa funzione sarà perfetto! (Solo per i modelli *Electrifying 34* e *Electrifying Volcan*)

-  ► Grill. Selezionare questa funzione se si desidera gratinare un alimento. (Solo per i modelli *Electrifying 34* e *Electrifying Volcan*)
-  ► Cottura a convezione. Selezionare questa funzione se si desiderano cucinare gli alimenti in modo tradizionale, a una temperatura uniforme e con una cottura accelerata dall'aria a convezione. (Solo per i modelli *Electrifying 45, 60, Volcan*)
-  ► Grill con convezione. Utilizzare questa funzione per gratinare gli alimenti, mentre si usa la convezione per distribuire il calore sull'alimento stesso. (Solo per i modelli *Electrifying 45, 60, Volcan*)
-  ► Cottura tradizionale. Selezionare questa funzione per cucinare gli alimenti in modo tradizionale.
-  ► Grill / Grill con Spiedo. Utilizzare questa funzione per gratinare gli alimenti in modo tradizionale oppure utilizzare anche l'accessorio Spiedo per sfruttare il calore superiore. (Solo per i modelli *Electrifying 45* e *Electrifying 60*)
-  ► Spiedo (arrosto) con convezione. Selezionare questa funzione per cucinare gli alimenti arrostandoli e cucinandoli con l'aiuto della convezione. (Solo per i modelli *Electrifying 45* e *Electrifying 60*)

SELETTORE DI PIASTRA

Solo per il modello *Electrifying Volcan*.

-  ► Spento.
-  ► Accendere la piastra di destra.
-  ► Accendere la piastra di sinistra.
-  ► Accendere le due piastre.

FUNZIONAMENTO

- Dopo aver selezionato la temperatura mediante l'apposito selettore e aver selezionato la funzione, scegliere il tempo di utilizzo mediante il timer.
- **ATTENZIONE!** Ricordarsi di aggiungere 2-3 minuti di tempo al forno. In questo modo si potranno aggiungere i minuti di preriscaldamento e si aiuterà il forno ad eseguire questa funzione.
- Trascorso il tempo impostato, il forno si spegnerà automaticamente.
- **ATTENZIONE!** Se si desidera spegnere il forno manualmente, girare la rotella del tempo e impostarla sullo 0 del timer. Si sentirà un lieve segnale acustico, che indica l'arresto.

CUCINARE CON HOTPLATES

Solo per il modello *Electrifying Volcan*.

- Utilizzare il selettore di piastra per selezionare la piastra sulla quale si desidera cucinare.
- Dopo averla selezionata, assicurarsi che il selettore del forno si trovi sulla funzione spento ().
- Accendere la piastra scegliendo il tempo di cottura necessario. Non dimenticare che si potrà regolare durante la cottura.
- Per spegnere il forno e le piastre, ricordarsi di girare la rotella dei minuti fino a selezionare 0 sul temporizzatore. Si sentirà un lieve segnale acustico, che indica l'arresto.
- Infine, posizionare il selettore della piastra sulla posizione Spento.

ACCESSORI

Cottura alla griglia

- Prima di accendere il forno o durante il riscaldamento e utilizzo del forno:
- Inserire la griglia in una delle cavità interne e sulle guide laterali.
- Posizionare l'alimento direttamente sulla griglia oppure utilizzare una carta speciale per forno.
- **RACCOMANDAZIONE:** Utilizzare il Manico della griglia per rimuoverla. Dopo la cottura, il vassoio sarà caldo. **ATTENZIONE!**

Cottura con vassoio

- Posizionare sul vassoio gli alimenti da cucinare.
- Dopo aver riscaldato il forno o durante il riscaldamento, inserire il vassoio con l'alimento, scegliendo l'altezza grazie alle guide laterali.
- **RACCOMANDAZIONE:** Utilizzare il Manico del vassoio per rimuoverlo. Dopo la cottura, il vassoio sarà caldo. **ATTENZIONE!**

Cucina con Spiedo

(Solo per i modelli *Electrifying 45* e *Electrifying 60*)

- **AVVERTENZA:** Utilizzare sempre guanti da forno per proteggere le mani. Le parti metalliche si possono riscaldare durante l'uso. Prestare particolare attenzione quando si tocchi lo spiedo e/o le forchette.
- Traffiggere l'alimento al centro con l'asta Spiedo.
- Utilizzare le forcelle dello spiedo per fissare l'alimento al centro.
- Inserire l'asta nel forno, posizionando l'estremità liscia nel foro interno del forno stesso.

Questo foro si trova al centro della parete interna destra.

- Posizionare l'altra estremità sul supporto laterale sinistro, appoggiando la tacca dell'asta.

UNA VOLTA CONCLUSO L'UTILIZZO DELL'APPARECCHIO:

- Arrestare l'apparecchio, spostando tutti i selettori sulla posizione di spegnimento (Low, □, ⊞, O)
- Scollegare l'apparecchio dalla rete.
- Pulire l'apparecchio

PULIZIA

- Scollegare la spina dalla rete elettrica e aspettare che l'apparecchio si raffreddi, prima di eseguirne la pulizia.
- Pulire il gruppo elettrico con un panno umido, quindi asciugarlo.
- Per la pulizia non impiegare solventi o prodotti a pH acido o basico, come la candeggina, né prodotti abrasivi.
- Non lasciar entrare acqua o altri liquidi nelle fenditure del sistema di ventilazione, per non danneggiare le parti operative dell'apparecchio.
- Non immergere l'apparecchio in acqua o altri liquidi, né lavarlo con acqua corrente.
- Si raccomanda di pulire l'apparecchio periodicamente e di rimuovere tutti i residui di cibo.
- La mancata pulizia periodica dell'apparecchio può provocare il deterioramento delle superfici, compromettendone la durata operativa e la sicurezza.
- Tutti gli accessori sono atti per il lavaggio in lavastoviglie.
- Prima di montare e riporre l'apparecchio, asciugare bene tutti i pezzi.

Português

Forno elétrico

Electrifying 34

Electrifying 45

Electrifying 60

Electrifying Volcan

DESCRIÇÃO

A	Pega
B	Porta do forno
C	Seletor de temperatura
D	Seletor de funções
E	Temporizador
F	Aberturas de ventilação
G	Seletor da placa *

ACESSÓRIOS

1	Grelha
2	Tabuleiro
3	Pega da grelha e do tabuleiro
4	Espeto (Rotisserie)
5	Pega do espeto

* *Apenas para o modelo Electrifying Volcan*

- Caso o seu modelo de aparelho não disponha dos acessórios descritos anteriormente, pode adquiri-los separadamente nos Serviços de Assistência Técnica.

UTILIZAÇÃO E CUIDADOS:

- Antes de cada utilização, desenrole completamente o cabo de alimentação do aparelho.
- Não utilize o aparelho se o dispositivo de ligar/desligar não funcionar.
- Não mova o aparelho enquanto estiver em funcionamento.
- Não utilize o aparelho inclinado ou invertido.
- Desligue o aparelho da corrente quando não estiver a ser utilizado e antes de iniciar qualquer operação de limpeza.
- Guarde o aparelho fora do alcance das crianças e de pessoas com capacidades físicas, sensoriais ou mentais reduzidas, ou com falta de experiência e conhecimento.
- Não guarde nem desloque o aparelho se ainda estiver quente.
- Mantenha o interior do forno limpo, caso contrário os restos de alimentos podem ficar

carbonizados e danificar o aparelho.

- Não utilize o aparelho em animais.
- Não utilize o aparelho para secar peças de vestuário.
- Não apoie utensílios pesados ou bandejas sobre a porta aberta.
- **ADVERTÊNCIA:** Se a porta, ou a união da porta, estiver danificada, não utilize o forno antes deste ser reparado por pessoal qualificado.
- **ADVERTÊNCIA:** Não utilize o aparelho se o vidro apresentar fissuras ou danos.
- Colocar o termóstato na posição de mínimo (MIN) não garante que o aparelho fique totalmente desligado.
- **ATENÇÃO:** NÃO é aconselhável utilizar as funções de placa e de forno ao mesmo tempo.

INSTALAÇÃO

- Retire todo o material de embalagem do interior do aparelho.
- Não remova os pés do aparelho.
- O aparelho necessita de ventilação adequada para funcionar corretamente. Deixe 20 cm de espaço livre por cima do forno, 5 cm na parte posterior e 5 cm em ambos lados.

MODO DE UTILIZAÇÃO



NOTAS PARA ANTES DA UTILIZAÇÃO:







- Certifique-se de que retirou todo o material de embalagem do produto.
- Antes de utilizar o produto pela primeira vez, limpe as partes em contacto com os alimentos tal como se descreve no capítulo de limpeza.

UTILIZAÇÃO:

- Ligue o aparelho à corrente elétrica.
- Selecione a temperatura à qual pretende cozinhar com o seletor de temperaturas (C)
- Selecione a função a realizar com o seletor de funções (D)





SELETOR DE FUNÇÕES (D)

-  ► Desligado
-  ► Confeção tradicional com calor por baixo. Selecione esta função para cozinhar, por exemplo, em banho maria. Com esta função sairá perfeito! (Apenas para o modelos Electrifying 34 e Electrifying Volcan)

-  ► Grill. Selecione esta função se deseja gratinar um alimento. *(Apenas para o modelos Electrifying 34 e Electrifying Volcan)*
-  ► Aquecimento com convecção. Selecione esta função se deseja cozinhar os alimentos de maneira tradicional e mantendo uma temperatura uniforme e uma convecção acelerada pelo ar da convecção. *(Apenas para o modelos Electrifying 45, 60, Volcan)*
-  ► Grill com convecção. Utilize esta função para gratinar os alimentos enquanto utiliza a convecção para distribuir o calor pelos próprios alimentos. *(Apenas para o modelos Electrifying 45, 60, Volcan)*
-  ► Aquecimento tradicional. Selecione esta função para cozinhar os alimentos de maneira tradicional.
-  ► Grill / Grill com espeto. Utilize esta função para gratinar os alimentos de maneira tradicional ou utilize também o acessório do espeto para usar o calor superior com o espeto. *(Apenas para o modelos Electrifying 45 e Electrifying 60)*
-  ► Espeto (assar) com convecção. Selecione esta função para cozinhar os alimentos assando-os no espeto e cozinhe-os com a ajuda da convecção. *(Apenas para o modelos Electrifying 45 e Electrifying 60)*

SELETOR DA PLACA

Apenas para o modelo Electrifying Volcan.

-  ► Desligado
-  ► Ligar a placa da direita.
-  ► Ligar a placa da esquerda.
-  ► Ligar as duas placas.

FUNCIONAMENTO

- Uma vez selecionadas a temperatura, com o seletor de temperatura, e a função, selecione, com o temporizador, o tempo de utilização.
- **ATENÇÃO!** Lembre-se de adicionar 2-3 minutos ao tempo. Com isto, conseguirá adicionar os minutos de preaquecimento e ajudará o forno a desempenhar a sua função.
- Uma vez terminado o tempo, o forno desliga-se.
- **ATENÇÃO!** Se deseja desligar manualmente o forno, gire o seletor de minutos para selecionar 0 no temporizador. Escutará um aviso sonoro que indica que o forno se desligou.

COZINHAR COM HOTPLATES

Apenas para o modelo Electrifying Volcan.

- Utilize o seletor da placa para selecionar a placa na qual quer cozinhar.
- Uma vez selecionada, verifique se o seletor do forno está na função de desligado ().
- Ligue a placa selecionando o tempo de aquecimento necessário. Lembre-se de que poderá ajustá-lo durante o seu funcionamento.
- Para desligar o forno e as placas rode o seletor do tempo para a posição 0 no temporizador. Irá escutar um aviso sonoro que indica que se desligou.
- Finalmente, coloque o seletor da placa na posição de Desligado.
- Desligue o aparelho colocando todos os seletores na posição de desligado.

ACESSÓRIOS

Cozinhar com a grelha

- Antes de acender o forno ou durante o aquecimento e utilização do forno:
- Introduza a grelha numa das cavidades internas e guias laterais.
- Coloque o alimento diretamente sobre a grelha ou sobre um papel especial para forno.
- **RECOMENDAÇÃO:** Utilize a pega da grelha para a retirar do forno. A grelha estará bastante quente quando terminar de cozinhar.
- **CUIDADO!**

Cozinhar com o tabuleiro

- Introduza no tabuleiro os alimentos a cozinhar.
- Assim que o forno estiver quente, ou durante o aquecimento, introduza o tabuleiro com o alimento no seu interior selecionando a altura através das guias laterais.
- **RECOMENDAÇÃO:** Utilize a pega do tabuleiro para a retirar do forno. O tabuleiro estará bastante quente quando terminar de cozinhar.
- **CUIDADO!**

Cozinhar com o espeto

(Apenas para o modelos Electrifying 45 e Electrifying 60)

- **ADVERTÊNCIA:** Use sempre luvas para o forno, de modo a proteger as suas mãos. As peças metálicas podem aquecer durante a utilização. Tenha muito cuidado ao tocar na vareta e nos garfos.
- Atravesse o centro alimento do alimento com o espeto.
- Utilize os garfos do espeto para fixar o alimento no centro.

- Introduza o espeto no forno colocando a extremidade lisa no orifício que está no interior do forno. Este orifício está situado no centro da parede interior direita.
- Coloque a outra extremidade no apoio lateral esquerdo, apoiando o encaixe do espeto.

UMA VEZ CONCLUÍDA A UTILIZAÇÃO DO APARELHO:

- Desligue o aparelho colocando todos os seletores na posição de desligado (Low, □, □, O)
- Desligue o aparelho da corrente elétrica.
- Limpe o aparelho

LIMPEZA

- Desligue o aparelho da corrente e deixe-o arrefecer antes de iniciar qualquer operação de limpeza.
- Limpe o aparelho com um pano húmido com algumas gotas de detergente e seque-o de seguida.
- Não utilize solventes, produtos com um fator pH ácido ou básico como a lixívia, nem produtos abrasivos para a limpeza do aparelho.
- Não deixe entrar água ou outro líquido pelas aberturas de ventilação para evitar danos nas partes operativas interiores do aparelho.
- Nunca mergulhe o aparelho dentro de água ou em qualquer outro líquido, nem o coloque debaixo da torneira.
- Recomenda-se limpar o aparelho regularmente e retirar todos os restos de alimentos.
- Se o aparelho não for mantido limpo, a sua superfície pode degradar-se e afetar de forma irreversível a duração da vida do aparelho e conduzir a uma situação de perigo.
- Todos os acessórios podem ser lavados na máquina.
- Em seguida, seque todas as peças antes de as montar e guardar.

Català

Forn Elèctric

Electrifying 34

Electrifying 45

Electrifying 60

Electrifying Volcan

DESCRIPCIÓ

A	Nansa
B	Porta del forn
C	Selector de temperatura
D	Selector de funció
E	Temporitzador
F	Forats de ventilació
G	Selector de placa *

ACCESSORIS

1	Safata Grill
2	Safata
3	Nansa per safata grill i safata
4	Braç Rôtisserie
5	Nançà pel braç Rôtisserie

* Només en el model Electrifying Volcan

- En cas de que el seu model no disposi dels accessoris, aquests es podran obtenir per separat als Serveis d'Assistència Tècnica.

UTILITZACIÓ Y MANTENIMENT:

- Abans de cada ús, estendre completament el cable d'alimentació de l'aparell.
- No utilitzar l'aparell si el seu dispositiu de encesa/apagada no funciona.
- No moure o desplaçar l'aparell mentre estigui en funcionament.
- No utilitzar l'aparell inclinat, ni donar-li la volta.
- Desendollar l'aparell de la xarxa quan no es faci servir i abans de realitzar qualsevol operació de neteja.
- Guardar aquest aparell fora de l'abast de nens i/o persones amb capacitats físiques, sensorials o mentals reduïdes o falta d'experiència i coneixement.
- No guardar ni transportar si encara està calent.
- Mantenir la cavitat interna del forn neta, en cas contrari, les restes d'aliments poden carbo-

nitzar-se i malmetre l'aparell.

- No utilitzar l'aparell per eixugar mascotes o animals.
- No utilitzar l'aparell per eixugar peces tèxtils de cap tipus.
- No recolzar utensilis pesats o safates sobre la porta oberta.
- **ADVERTÈNCIA:** Si la porta o la unió de la porta està malmesa, el forn no ha de ser utilitzat fins ser reparat per personal competent.
- **ADVERTÈNCIA:** no utilitzar l'aparell si el vidre de la porta està colpejat o trencat.
- Col·locar el termòstat a la posició de mínim (MIN) No garantitza la desconexió permanent de l'aparell.
- **ATENCIÓ:** NO és aconsellable fer servir les funcions de placa i forn al mateix temps.

INSTAL·LACIÓ

- Asseguri's de retirar tot el materials d'emballatge de l'interior de l'aparell.
- No retirar les potes de l'aparell.
- L'aparell requereix una ventilació adequada amb la fi de que funcioni correctament. Deixi 20 cm d'espai lliure per sobre del forn 5 cm a la part posterior i 5 cm a ambdós costats.

MODE D'ÚS

NOTES PRÈVIES A L'ÚS:

- Asseguri's de que ha retirat tot el material d'emballatge del producte.
- Abans d'utilitzar l'aparell per primer cop, neteji les parts en contacte amb aliments tal i com es descriu a l'apartat de Neteja.







ÚS:

- Endollar l'aparell a la xarxa elèctrica.
- Selecció de la temperatura desitjada a la que volem cuinar amb el selector de temperatura (C).
- Selecció de la funció a realitzar mitjançant el selector de funcions (D).

SELECTOR DE FUNCIONS (D)





- ► Apagat
-  ► Cocció tradicional amb calor per sota. Tria aquesta funció per cuinar, per exemple, al bany maria. Amb aquesta funció, et sortirà

perfecte! (Només en el model Electrifying 34 i Electrifying Volcan)

-  ► Grill. Seleccioni aquesta funció si desitja gratinar un aliment (Només en el model Electrifying 34 i Electrifying Volcan)
-  ► Cocció amb convecció. Seleccioni aquesta funció si desitja cuinar els aliments de manera tradicional i mantenint una temperatura uniforme i una cocció accelerada per l'aire en convecció. (Només en els models Electrifying 45, 60, Volcan)
-  ► Grill amb convecció. Utilitzi aquesta funció per a gratinar els aliments mentre utilitza la convecció per repartir el calor al propi aliment. (Només en els models Electrifying 45, 60, Volcan)
-  ► Cocció tradicional. Seleccioni aquesta funció per a cuinar els alimnets de manera tradicional.
-  ► Grill / Grill amb Rostisseria. Utilitzi aquesta funció per gratinar els aliments de manera tradicional o utilitzi també l'accessori Rôtisserie per utilitzar el calor superior amb la rostisseria. (Només en els models Electrifying 45 i Electrifying 60)
-  ► Rostisseria (rostit) amb convecció. Seleccioni aquesta funció per a cuinar els aliments rostint-los i cuinant-los amb l'ajuda de la convecció. (Només en els models Electrifying 45 i Electrifying 60)

SELECTOR DE PLACA

Només en el model Electrifying Volcan.

-  ► Apagada.
-  ► Encendre la placa de la dreta.
-  ► Encendre la placa de l'esquerra.
-  ► Encendre ambdues plaques.

FUNCIONAMENT

- Un cop seleccionats temperatura (amb el selector de temperatura, i funció, trïi, mitjançant el temporitzador, el temps que desitji utilitzar-lo.
- **ATENCIÓ!** Recordi afegir 2-3 minuts de temps al forn. Fent això, aconseguirà afegir-li els minuts de precalentament i ajudarà al forn a realitzar la funció.
- Un cop acabat el temps, el forn s'apagarà automàticament.
- **ATENCIÓ!** Si desitja apagar el forn manualment, giri el temporitzador fins seleccionar el 0. Escoltarà un lleuger senyal acústic que li

indicarà que s'ha parat.

CUINA AMB HOTPLATES

Només en el model Electrifying Volcan.

- Feu servir el selector de placa per seleccionar la placa en què voleu cuinar.
- Un cop seleccionada assegureu-vos que el selector del forn està en la funció apagat ().
- Enceneu la placa i trieu el temps de cocció necessari. No oblideu que podreu ajustar-lo durant la cocció.
- Per apagar el forn i les plaques recordeu girar l'avisador fins a seleccionar el 0 del temporitzador. Hi escoltareu senyal acústic lleuger que us indicarà que s'ha aturat.
- Finalment, poseu el selector de placa en la posició de desconneció.

ACCESSORIS

Cuina amb la safata grill

- Abans d'encendre el forn o durant el calentament i ús del forn:
- Introdueixi la safata grill en una de les cavitats internes i guies laterals.
- Posi l'aliment directament sobre la safata grill o ajudant-se d'un paper especial per a forn.
- **RECOMANACIÓ:** Usi la nansa de la safata grill per a retirar-la. La safata estarà calenta un cop cuinat. **VIGILI!**

Cuina amb la safata

- Introdueixi a la safat els aliments a cuinar.
- Un cop calentat el forn, introduueixi la safata amb l'aliment a l'interior, triant la alçada mitjançant les guies laterals.
- **RECOMANACIÓ:** Usi la nansa de la safata per a retirar-la. La safata estarà calenta un cop cuinat. **VIGILI!**

Cocina amb Rôtisserie

(Només en els models Electrifying 45 i Electrifying 60)

- **ADVERTÈNCIA:** Sempre utilitzar guants per a forn per protegir-se les mans. Les parts metàl·liques poden escalfar-se durant l'ús. Vigili molt quan toqui el Braç Rôtisserie i les forquilles.
- Atravessi l'aliment pel centre amb el braç Rôtisserie.
- Utilitzi les forquilles per a fixar l'aliment al centre.

- Introdueixi el braç al forn situant l'extrem llis al forat interior del forn. Aquest forat està situat al centre de la paret interior de la dreta.
- Situi l'altre extrem al recolzament lateral esquerre, recolzant l'osca del braç.

UN COP FINALITZAT L'ÚS DE L'APARELL:

- Pari l'aparell situant tots els selectors en la posició d'apagat (Low, □, □, O)
- Desendolli l'aparell de la xarxa elèctrica.
- Neteji l'aparell.

NETEJA

- Desendolli l'aparell de la xarxa elèctrica i deixi'l arrefredar abans d'iniciar qualsevol operació de neteja.
- Neteji l'aparell amb un drap humit impregnat amb unes gotes de detergent i assequi'l després.
- No utilitzi dissolvents ni productes amb un factor PH àcid o bàsic com el lleixiu, ni productes abrasius, per la neteja de l'aparell.
- NO deixi entrar aigua ni cap altre líquid per les obertures de ventilació per evitar danys en les parts operatives interiors de l'aparell.
- No submergeixi l'aparell en aigua ni en cap altre líquid, ni el posi sota l'aixeta.
- Es recomana netejar l'aparell regularment i retirar totes les restes d'aliments.
- Si l'aparell no es manté en con estat de neteja, la seva superfícies es pot degradar i afectar de forma inexorable la duració de vida de l'aparell i conduir a una situació perillosa.
- Tots els accessoris son aptes per al rentavai-xelles.
- A continuació, sempre eixugui les peces abans del seu muntatge i guardat.

Nederlands

Elektrische oven

Electrifying 34

Electrifying 45

Electrifying 60

Electrifying Volcan

BESCHRIJVING

A	Handgrepen
B	Ovendeur
C	Temperatuurregelaar
D	Functieschakelaar
E	Timer
F	Ventilatie-openingen
G	Selectie kookplaat *

ACCESSOIRES

1	Rooster
2	Plaat
3	Handgreep voor grill en bakplaat
4	Braadspit
5	Handgreep voor het braadspit

* *Alleen voor model Electrifying Volcan*

- Mocht het model van uw apparaat niet beschikken over de hierboven beschreven accessoires dan zijn deze ook apart verkrijgbaar bij de Technische Dienst.

GEBUIK EN ONDERHOUD:

- Rol voor gebruik de voedingskabel van het apparaat volledig af.
- Gebruik het apparaat niet als de aan/uit knop niet werkt.
- Beweeg of verplaats het apparaat niet terwijl het in gebruik is.
- Gebruik het apparaat niet wanneer het scheef staat en houd het niet ondersteboven.
- Trek de stekker uit het stopcontact wanneer het apparaat niet in gebruik is en alvorens het te reinigen.
- Houd dit apparaat buiten bereik van kinderen en/of personen met lichamelijke, zintuiglijke of geestelijke beperkingen, of met een gebrek aan ervaring en kennis.
- Transporteer het apparaat niet als het nog warm is.
- Houd de binnenruimte van de oven schoon,

anders kunnen etensresten verbranden en het apparaat beschadigen.

- Gebruik het apparaat niet om (huis-)dieren te drogen.
- Gebruik het apparaat niet om kledingstukken te drogen.
- Hang of zet geen zware spullen of sledes op de geopende deur.
- **WAARSCHUWING:** Als de deur of het scharnier beschadigd is, mag de oven niet gebruikt worden tot deze door gekwalificeerd personeel is gerepareerd.
- **WAARSCHUWING:** Gebruik het apparaat niet als het glas gebarsten of kapot is.
- Wanneer men de thermostaat op de minimum stand (MIN) zet, garandeert dit niet dat het apparaat permanent uitgeschakeld is.
- **LET OP:** Het is NIET aanbevelenswaardig de kookplaten en de oven tegelijk te gebruiken.

INSTALLATIE

- Controleer dat al het verpakkingsmateriaal uit het inwendige van het apparaat verwijderd is.
- Verwijder de voetjes van het apparaat niet.
- Het apparaat vereist afdoende ventilatie om goed te kunnen werken. Laat 20 cm ruimte vrij boven de oven, 5 cm aan de achterkant en 5 cm aan beide zijanten.

GEBUIKSAANWIJZING

OPMERKINGEN VOORAFGAAND AAN HET GEBUIK:

- Controleer dat al het verpakkingsmateriaal van het product verwijderd is.
- Reinig voor het eerste gebruik alle delen van het apparaat die met voedingsmiddelen in aanraking kunnen komen, zoals aangegeven in het onderdeel Reiniging.

GEBUIK:





- Steek de stekker in het stopcontact.
- Stel de gewenste kooktemperatuur in met de temperatuurregeling (C)
- Stel de gewenste functie in met de functieschakelaar (D)

FUNCTIEKNOP (D)

-  ► Uit
-  ► Traditioneel koken met verhitting van onderen. Deze functie dient onder mee om in een waterbad te koken. Met deze functie krijg je een perfect resultaat! (Alleen voor modellen *Electrifying 34 en Electrifying Volcan*)
-  ► Grill. Selecteer deze functie om te gratineren. (Alleen voor modellen *Electrifying 34 en Electrifying Volcan*)
-  ► Koken met convectie. Selecteer deze functie om traditioneel te koken met een uniforme temperatuur en kortere kooktijden dankzij de convectie van de lucht. (Alleen voor modellen *Electrifying 45, 60, Volcan*)
-  ► Grill met convectie. Gebruik deze functie om te gratineren met convectie voor een gelijkmatigere verdeling van de hitte in de ingrediënten. (Alleen voor modellen *Electrifying 45, 60, Volcan*).
-  ► Traditioneel koken. Selecteer deze functie om traditioneel te koken.
-  ► Grill / Grill met braadspit. Met deze functie kunt u op traditionele wijze gratineren of het braadspit gebruiken bij verhitting van boven. (Alleen voor modellen *Electrifying 45 en Electrifying 60*)
-  ► Braadspit (braden) met convectie. Selecteer deze functie om te braden en te koken met convectie. (Alleen voor modellen *Electrifying 45 en Electrifying 60*)

SELECTIE KOOKPLAAT

Alleen voor model *Electrifying Volcan*.

-  ► Uit.
-  ► Zet de rechter kookplaat aan.
-  ► Zet de linker kookplaat aan.
-  ► Zet beide kookplaten aan.

WERKING

- Wanneer de temperatuur en de functie eenmaal met de overeenkomstige knoppen zijn ingesteld, selecteer de gewenste tijd met de timer.
- **LET OP!** Denk erom 2-3 minuten extra oventijd in te stellen. Dit dient om de opwarmingstijd van de oven in aanmerking te nemen.
- Als de tijd eenmaal afgelopen is, zal de oven automatisch uitgaan.
- **LET OP!** Wanneer u de oven met de hand wilt uitzetten, kunt u de minutenknop van de timer naar 0 draaien. Er klinkt een zacht signaal om aan te geven dat de oven uit is.

KOKEN MET HOTPLATES

Alleen voor model *Electrifying Volcan*.

- Gebruik de kookplaatselectie om de kookplaat waarmee u wilt koken te selecteren.
- Controleer na selectie van de kookplaat dat de oven uit staat ().
- Zet de kookplaat aan door de benodigde kooktijd te selecteren. Vergeet niet dat u deze tijd tijdens het koken kunt bijstellen.
- Zet de oven en de kookplaten uit door de minutenwijzer van de timer naar 0 te draaien. Er klinkt een zacht signaal om aan te geven dat de oven uit is.
- Zet tenslotte de kookplaatselectie in de Uit stand.

HULPSTUKKEN

Koken met grill

- Voordat u de oven aanzet of tijdens het opwarmen en gebruik van de oven:
- Plaats het rooster van de grill in één van de inwendige uitsparingen en de rails aan de zijkant.
- Plaats de ingrediënten direct op het rooster of gebruik speciaal papier dat geschikt is voor de oven.
- **AANBEVOLEN OPLOSSING:** Gebruik de handgreep van de grill om het rooster te verwijderen. De bakplaat is heet na gebruik. **VOORZICHTIG!**

Koken met de bakplaat

- Plaats de te bereiden ingrediënten op de bakplaat.
- Wanneer de oven eenmaal opgewarmd is of tijdens het opwarmen, plaats de bakplaat met de ingrediënten in de oven en kies de hoogte van de bakplaat op basis van de rails aan de zijkant.
- **AANBEVOLEN OPLOSSING:** Gebruik de handgreep van de bakplaat om haar te verwijderen. De bakplaat is heet na gebruik. **VOORZICHTIG:**

Koken met braadspit

(Alleen voor modellen *Electrifying 45 en Electrifying 60*)

- **WAARSCHUWING:** Gebruik altijd ovenhandschoenen om de handen te beschermen. De metalen delen kunnen warm worden tijdens gebruik. Pas op bij het aanraken van het spit en de spitvorken
- Steek het braadspit door het centrum van het

gerecht

- Gebruik de spitvorken om het gerecht in het midden te fixeren.
- Plaats de braadspit in de oven, zodat het gladde uiteinde in het gat in het inwendige van de oven past. Dit gat bevindt zich in het midden van de linker wand.
- Plaats het andere uiteinde van het spit zodat de inkeping op de linker steun valt.

NA GEBRUIK VAN HET APPARAAT:

- Stop het apparaat door alle knoppen in de uitstand te zetten (Low, , , O)
- Trek de stekker uit het stopcontact.
- Reinig het apparaat

REINIGING

- Trek de stekker uit het stopcontact en laat het apparaat afkoelen alvorens het te reinigen.
- Maak het apparaat schoon met een vochtige doek met een paar druppels afwasmiddel en droog het daarna goed af.
- Gebruik geen oplosmiddelen of producten met een zure of basische pH zoals bleekwater, noch schuurmiddelen, om het apparaat schoon te maken.
- Zorg ervoor dat er geen water of andere vloeistof binnendringt via de ventilatie-openingen, om schade aan de functionele delen in het inwendige van het apparaat te voorkomen.
- Dompel het apparaat niet onder in water of een andere vloeistof en houd het niet onder de kraan.
- Het is raadzaam om het apparaat geregeld schoon te maken en om alle voedselresten te verwijderen.
- Indien het apparaat niet goed schoongehouden wordt, kan het oppervlak beschadigd en de levensduur van het apparaat verkort worden, en kan er een gevaarlijke situatie ontstaan.
- Alle accessoires zijn geschikt voor de vaatwasser.
- Droog alle onderdelen goed af alvorens het apparaat opnieuw te monteren en op te bergen.

Polski

Piekarnik elektryczny

Electrifying 34

Electrifying 45

Electrifying 60

Electrifying Volcan

OPIS

A	Uchwyt
B	Drzwiczki piekarnika
C	Wybór temperatury
D	Wybór funkcji
E	Czasomierz
F	Otwory wentylacyjne
G	Selektor płyty*

AKCESORIA:

1	Ruszt
2	Taca
3	Uchwyt do rusztu i tacy
4	Ramię różna
5	Uchwyt ramienia różna

* *Tylko w modelu Electrifying Volcan*

- W przypadku, jeśli model Państwa urządzenia nie posiada opisanych powyżej akcesoriów, te można również nabyć osobno w Serwisie Technicznym.

UŻYWANIE I KONSERWACJA:

- Przed każdym użyciem, rozwinąć całkowicie przewód zasilania urządzenia.
- Nie używać urządzenia, jeśli nie działa przycisk włączania ON/OFF.
- Nie ruszać urządzenia w czasie jego działania.
- Nie należy używać urządzenia, gdy jest przechylone ani do góry dnem.
- Wyłączać urządzenie z prądu, jeśli nie jest ono używane i przed przystąpieniem do jakiegokolwiek czyszczenia.
- Przechowywać urządzenie w miejscu niedostępnym dla dzieci i/lub osób o ograniczonych zdolnościach fizycznych, dotykowych lub mentalnych oraz nie posiadających doświadczenia lub znajomości tego typu urządzeń.
- Nie chować ani też nie transportować urządzenia jeśli jest jeszcze gorące
- Należy dokładnie czyścić wnętrze piekarnika

po każdym użyciu. W przeciwnym razie resztki produktów żywnościowych spalą się i może to prowadzić do zmniejszenia efektywności urządzenia.

- Nie używać urządzenia do suszenia maskotek czy zwierząt.
- Nie stosować urządzenia do suszenia żadnego rodzaju tkanin.
- Nie ustawiać ciężkich przedmiotów lub naczyć na otwartych drzwiach urządzenia.
- **OSTRZEŻENIE** Jeśli drzwi lub zawiasy są zniszczone, należy skontaktować się z serwisem technicznym.
- **OSTRZEŻENIE** Nie należy używać urządzenia, jeśli szkło drzwi jest pęknięte lub zniszczone.
- Ustawić sterowanie termostatu na wartość minimalną (MIN), nie gwarantuje stałego wyłączenia urządzenia.
- **UWAGA:** NIE jest wskazane używanie płyty i piekarnika w tym samym czasie.

INSTALACJA

- Upewnić się, czy zdjęty został cały materiał opakowania z wnętrza urządzenia.
- Nie należy demontować nożek urządzenia.
- W celu poprawnego działania urządzenia niezbędna jest właściwa wentylacja. Pozostawić 20 cm wolnej przestrzeni nad piekarnikiem, 5 cm z tyłu i 5 cm po obu stronach urządzenia.

SPOSÓB UŻYCIA

UWAGI PRZED UŻYCIEM:

- Upewnić się, że z opakowania zostały wyjęte wszystkie elementy urządzenia.
- Przed pierwszym użyciem należy umyć wszystkie części urządzenia, które mogą mieć kontakt z pokarmami, postępując zgodnie z instrukcją.

SPOSÓB UŻYCIA:

- Podłączyć urządzenie do prądu.
- Wybrać żądaną temperaturę do przygotowania pożądanego potrawy używając selektora temperatury (C)
- Wybrać pożądaną funkcję za pomocą przełącznika wyboru funkcji (D)

PRZEŁĄCZNIK WYBORU FUNKCJI (D)

- ► Wyłączone
- ► Tradycyjne gotowanie z ciepłem poniżej. Wybrać tę funkcję, aby gotować na przykład na parze. Dzięki tej funkcji efekt będzie doskonały! (Tylko w modelach 34 i Electrifying Volcan)
- ► Grill. Wybrać tę funkcję, jeśli chcemy zapiekać danie. (Tylko w modelach 34 i Electrifying Volcan)
- ► Gotowanie z konwekcją. Wybrać tę funkcję, jeśli chcemy gotować jedzenie w tradycyjny sposób, utrzymując jednolitą temperaturę i przyspieszone gotowanie za pomocą konwekcji powietrza. (Tylko w modelach Electrifying 45, 60, Volcan)
- ► Grill z konwekcją. Użyć tej funkcji do zapiekania potraw wykorzystując konwekcję do dystrybucji ciepła w samym jedzeniu. (Tylko w modelach Electrifying 45, 60, Volcan)
- ► Gotowanie tradycyjne. Wybrać tę funkcję do tradycyjnego gotowania potraw.
- ► Grill / Grill z Rożnem Użyć tej funkcji do zapiekania potraw w tradycyjny sposób lub użyć akcesorium Rożna, aby uzyskać wyższe ciepło podczas pieczenia. (Tylko w modelach Electrifying 45 i Electrifying 60)
- ► Rożen (grillowanie) z konwekcją. Wybrać tę funkcję do gotowania potraw poprzez pieczenie i gotowanie z pomocą konwekcji. (Tylko w modelach Electrifying 45 i Electrifying 60)

SELEKTOR PŁYTY

Tylko w modelu Electrifying Volcan.

- ► Wyłączone.
- ► Włączyć płytę z prawej strony.
- ► Włączyć płytę z lewej strony.
- ► Włączyć dwie płyty.

OBSŁUGA

- Po wybraniu temperatury za pomocą przełącznika temperatury i funkcji, wybrać czas, którego chcemy użyć za pomocą czasomierza.
- **UWAGA!** Należy pamiętać o dodaniu 2-3 minut do czasu piekarnika. Robiąc to, zwiększymy czas podgrzewania i pomożemy piekarnikowi wykonać tę funkcję.
- Po upływie czasu piekarnika wyłączy się automatycznie.
- **UWAGA!** Jeśli chcemy ręcznie wyłączyć piekarnik, należy przekręcić minutnik aż do wybrania 0 na czasomierzu. Usłyszymy delikatny sygnał akustyczny, który będzie oznaczał, że

się on zatrzymał.

KUCHANIA Z HOTPLATES

Tylko w modelu Electrifying Volcan.

- Użyć selektora płyt, aby wybrać płytę na której chcemy gotować.
- Po jej wybraniu upewnić się, że selektor piekarnika jest w pozycji wyłączony ().
- Włączyć płytę wybierając potrzebny czas gotowania. Nie zapominać, że możemy go dopasować jeszcze w trakcie gotowania.
- Aby wyłączyć piekarnik i płyty należy przekręcić minutnik aż do wybrania 0 na czasomierzu. Usłyszymy delikatny sygnał akustyczny, który będzie oznaczał, że się on zatrzymał.
- Na końcu ustawić selektor płyty w pozycji Wyłączenie.

AKCESORIA

Gotowanie z rusztem

- Przed włączeniem piekarnika lub w czasie podgrzewania i użycia piekarnika
- Wprowadzić ruszt w jedną z wewnętrznych wnęk i bocznych szyn.
- Położyć jedzenie bezpośrednio na ruszcie lub wspomagając się specjalnym papierem do piekarników.
- **ZALECENIA:** Użyć Uchwytu do rusztu, aby je wyciągnąć, Taca będzie gorąca po gotowaniu **UWAGA!**

Gotowanie z tacą

- Umieścić na tacy jedzenie do gotowania.
- Po podgrzaniu piekarnika lub podczas podgrzewania włożyć tackę z jedzeniem do środka, wybierając wysokość tacy za pomocą bocznych szyn.
- **ZALECENIA:** Użyć Uchwytu do tacy, aby je wyciągnąć, Taca będzie gorąca po ugotowaniu **UWAGA!**

Gotowanie z rożnem

(Tylko w modelach Electrifying 45 i Electrifying 60)

- **OSTRZEŻENIE** Zawsze należy używać rękawic odpornych na wysoką temperaturę. Części metalowe urządzenia nagrzewają się podczas działania urządzenia. Należy uważać, aby nie dotykać rożna ani jego uchwytów.
- Przekłuć mięso przez środek prętem rożna.
- Użyć uchwytów rożna, aby zamocować jedze-

nie na środku.

- Wprowadzić pręt do piekarnika umieszczając gładki koniec w wewnętrznym otworze piekarnika. Otwór ten znajduje się na środku prawej ściany wewnętrznej.
- Umieścić drugi koniec w bocznym lewym wsporniku podtrzymującym wycięcie pręta.

PO ZAKOŃCZENIU KORZYSTANIA Z URZĄDZENIA:

- Ustawić wszystkie selektory/przełączniki w pozycji wyłączonej (Low, , , O)
- Wyłączyć urządzenie z sieci elektrycznej.
- Wyczyścić urządzenie.

CZYSZCZENIE

- Odłączyć urządzenie z sieci i pozostawić aż do ochłodzenia przed przystąpieniem do jakiegokolwiek czyszczenia.
- Czyścić urządzenie wilgotną szmatką zmoczoną kilkoma kroplami płynu i następnie osuszyć.
- Nie używać do czyszczenia urządzenia rozpuszczalników, ani produktów z czynnikiem PH takich jak chlor, ani innych środków żrących.
- Nie dopuścić do przedostania się wody ani innej cieczy do otworów wentylacyjnych, aby uniknąć uszkodzeń części mechanicznych znajdujących się we wnętrzu urządzenia.
- Nie zanurzać urządzenia w wodzie ni innej cieczy, nie wkładać pod kran.
- Zaleca się regularne czyszczenie urządzenia i usuwanie z niego pozostałości produktów żywnościowych.
- Jeśli urządzenie nie jest utrzymywane w odpowiednio dobrym stanie czystości, jego powierzchnia może się niszczyć i wpływać w sposób niedający się powstrzymać na okres trwałości urządzenia oraz prowadzić do niebezpiecznych sytuacji.
- Wszystkie akcesoria można myć w zmywarce.
- Wysuszyć wszystkie elementy przed ponownym montażem.

ΕΛΛΗΝΙΚΑ

Ηλεκτρικός φούρνος

Electrifying 34

Electrifying 45

Electrifying 60

Electrifying Volcan

ΠΕΡΙΓΡΑΦΗ

A	Χερούλι
B	Πόρτα φούρνου
C	Διακόπτης επιλογής θερμοκρασίας
D	Διακόπτης επιλογής λειτουργίας
E	Χρονοδιακόπτης
F	Οπές εξαερισμού
G	Επιλογέας πλάκας *

ΑΞΕΣΟΥΑΡ

1	Σχάρα
2	Δίσκος
3	Χερούλι σχάρας και δίσκου
4	Βραχιώνας ψησταριάς
5	Χερούλι βραχιώνα ψησταριάς

* Μόνο στο μοντέλο *Electrifying Volcan*

- Σε περίπτωση που το μοντέλο της συσκευής σας δεν διαθέτει τα εξαρτήματα που περιγράφονται παραπάνω, αυτά τα εξαρτήματα μπορείτε να τα αποκτήσετε μεμονωμένα από τις Υπηρεσίες τεχνικής συνδρομής.

ΧΡΗΣΗ ΚΑΙ ΣΥΝΤΗΡΗΣΗ:

- Πριν από κάθε χρήση, ξετυλίξτε τελείως το καλώδιο τροφοδοσίας της συσκευής.
- Μη χρησιμοποιείται τη συσκευή αν δεν λειτουργεί ο διακόπτης έναρξης/παύσης λειτουργίας.
- Μη μετακινείτε ή μεταφέρετε τη συσκευή ενώ λειτουργεί.
- Μη χρησιμοποιείται τη συσκευή κεκλιμένη ούτε να την αναποδογυρίζετε.
- Αποσυνδέετε τη συσκευή από το ρεύμα, όταν δεν τη χρησιμοποιείτε καθώς και πριν πραγματοποιήσετε οποιαδήποτε διαδικασία καθαρισμού.
- Διατηρήστε την παρούσα συσκευή μακριά από τα παιδιά ή/και τα άτομα με μειωμένες σωματικές, αισθητηριακές ή διανοητικές ικανότητες ή άτομα με ελλιπείς εμπειρίες ή

γνώσεις.

- Μην φυλάσσετε ούτε να μεταφέρετε τη συσκευή όσο είναι ακόμα ζεστή.
- Διατηρείται το εσωτερικό του φούρνου καθαρό, αλλιώς μπορεί υπολείμματα τροφών να απανθρακωθούν και να προκαλέσουν ζημιά στη συσκευή.
- Μη χρησιμοποιείτε τη συσκευή για να στεγνώσετε ζώα συντροφιάς ή ζώα γενικότερα.
- Μη χρησιμοποιείτε τη συσκευή για να στεγνώσετε υφάσματα κανενός είδους.
- Μην ακουμπάτε βαριά σκευή ή δίσκους στην ανοιχτή πόρτα.
- **ΠΡΟΕΙΔΟΠΟΙΗΣΗ:** Αν η πόρτα ή η σύνδεση της πόρτας έχει ζημιά, ο φούρνος πρέπει πρώτα να επισκευασθεί από εξειδικευμένο άτομο και μετά να χρησιμοποιηθεί.
- **ΠΡΟΕΙΔΟΠΟΙΗΣΗ:** Μη χρησιμοποιείτε τη συσκευή αν το το κρύσταλλο είναι ραγισμένο ή σπασμένο.
- Η τοποθέτηση του διακόπτη του θερμοστάτη στη θέση «ελάχιστη θερμοκρασία» (MIN), δεν διασφαλίζει τη μόνιμη αποσύνδεση της συσκευής.
- **ΠΡΟΣΟΧΗ:** ΔΕΝ συνιστάται να χρησιμοποιούνται ταυτόχρονα οι λειτουργίες πλάκας και φούρνου.

ΕΓΚΑΤΑΣΤΑΣΗ

- Βεβαιωθείτε ότι απομακρύνετε κάθε υλικό συσκευασίας από τη συσκευή.
- Μην βγάξετε από την συσκευή την βάση στήριξης.
- Η συσκευή απαιτεί κατάλληλο εξαερισμό ώστε να λειτουργεί σωστά. Αφήστε 10 cm ελεύθερου χώρου πάνω από τον φούρνο, 5 cm στο πίσω μέρος και 5 cm και από τις δύο πλευρές.

ΤΡΟΠΟΣ ΛΕΙΤΟΥΡΓΙΑΣ

ΠΑΡΑΤΗΡΗΣΕΙΣ ΠΡΙΝ ΤΗ ΧΡΗΣΗ:

- Βεβαιωθείτε ότι έχετε αφαιρέσει όλα τα υλικά συσκευασίας του προϊόντος.
- Πριν χρησιμοποιήσετε το προϊόν για πρώτη φορά, καθαρίστε τα μέρη που έρχονται σε επαφή με τρόφιμα όπως περιγράφεται στην παράγραφο για την καθαριότητα.

ΧΡΗΣΗ:

- Συνδέστε τη συσκευή στο ηλεκτρικό δίκτυο.
- Επιλέξτε την επιθυμητή θερμοκρασία στην οποία θέλετε να μαγειρέψετε με τον διακόπτη επιλογής θερμοκρασιών (C)
- Επιλέξτε τη λειτουργία που θα ενεργοποιήσετε με τον διακόπτη επιλογής λειτουργιών (D)

ΔΙΑΚΟΠΤΗΣ ΕΠΙΛΟΓΗΣ ΛΕΙΤΟΥΡΓΕΙΩΝ (D)

- ► Παύση λειτουργίας
- ► Κλασικό μαγείρεμα με τη ζέστη από κάτω. Επιλέξτε αυτήν τη λειτουργία για να μαγειρέψετε, για παράδειγμα, μπεν-μαρί. Με αυτήν τη λειτουργία θα σας πετύχει σίγουρα! (Μόνο στα μοντέλα *Electrifying 34* και *Electrifying Volcan*)
- ► Grill. Επιλέξτε αυτήν τη λειτουργία, αν θέλετε να γκρατινάρετε ένα τρόφιμο. (Μόνο στα μοντέλα *Electrifying 34* και *Electrifying Volcan*)
- ► Μαγείρεμα με μεταφορά θερμότητας. Επίλεξε αυτήν τη λειτουργία, αν θέλετε να μαγειρέψετε τα τρόφιμα με τον κλασικό τρόπο, διατηρώντας ομοιόμορφη θερμοκρασία και επιταχύνοντας το μαγείρεμα χάρη στη μεταφορά θερμού αέρα. (Μόνο στα μοντέλα *Electrifying 45, 60, Volcan*)
- ► Κυκλοθερμικό grill. Χρησιμοποιήστε αυτήν τη λειτουργία για να γκρατινάρετε τρόφιμα, ενώ χρησιμοποιείτε τη μεταφορά θερμότητας για την κατανομή της θερμότητας μέσα στο ίδιο το τρόφιμο. (Μόνο στα μοντέλα *Electrifying 45, 60, Volcan*)
- ► Κλασικό μαγείρεμα. Επιλέξτε αυτήν τη λειτουργία για να μαγειρέψετε τα τρόφιμα με τον κλασικό τρόπο.
- ► Grill / Grill με ψησταριά. Χρησιμοποιήστε αυτήν τη λειτουργία για να γκρατινάρετε τα τρόφιμα με τον κλασικό τρόπο ή χρησιμοποιήστε επίσης το αξεσουάρ «ψησταριά», προκειμένου να χρησιμοποιήσετε την υψηλότερη θερμότητα της ψησταριάς. (Μόνο στα μοντέλα *Electrifying 45* και *Electrifying 60*)
- ► Ψησταριά με μεταφορά θερμού αέρα. Επιλέξτε αυτήν τη λειτουργία για να μαγειρέψετε τρόφιμα, ψήνοντας και μαγειρεύοντάς τα με τη βοήθεια της μεταφοράς θερμότητας. (Μόνο στα μοντέλα *Electrifying 45* και *Electrifying 60*)

ΕΠΙΛΟΓΕΑΣ ΠΛΑΚΑΣ

Μόνο στο μοντέλο *Electrifying Volcan*.

- ► Παύση λειτουργίας.

- ► Ενεργοποιήστε τη δεξιά πλάκα.
- ► Ενεργοποιήστε την αριστερή πλάκα.
- ► Ενεργοποιήστε και τις δύο πλάκες.

ΛΕΙΤΟΥΡΓΙΑ

- Αφού επιλέξετε τη θερμοκρασία με τον διακόπτη επιλογής θερμοκρασίας, καθώς και τη λειτουργία, επιλέξτε στον χρονοδιακόπτη τον χρόνο που επιθυμείτε να τη χρησιμοποιήσετε.
- **ΠΡΟΣΟΧΗ!** Θυμηθείτε να προσθέσετε 2-3 λεπτά χρόνο στον φούρνο. Με αυτόν τον τρόπο, θα καταφέρετε να προσθέσετε τα λεπτά προθέρμανσης του φούρνου και θα βοηθήσετε τον φούρνο να εκτελέσει αυτήν τη λειτουργία.
- Αφού ολοκληρωθεί ο χρόνος, ο φούρνος θα παύσει να λειτουργεί.
- **ΠΡΟΣΟΧΗ!** Αν θέλετε να σβήσετε τον φούρνο χειροκίνητα, στρέψτε τον χρονοδιακόπτη μέχρι να επιλέξετε την τιμή 0 του χρονοδιακόπτη. Θα ακούσετε ένα ελαφρύ ακουστικό σήμα που θα σας δείξει ότι σταμάτησε.

ΚΟΥΖΙΝΑ ΜΕ HOTPLATES

Μόνο στο μοντέλο *Electrifying Volcan*.

- Χρησιμοποιήστε τον επιλογέα πλάκας για να επιλέξετε την πλάκα στην οποία θέλετε να μαγειρέψετε.
- Αφού την επιλέξετε, βεβαιωθείτε ότι ο επιλογέας φούρνου βρίσκεται στη λειτουργία «απενεργοποίηση» ().
- Ενεργοποιήστε την πλάκα, επιλέγοντας τον αναγκαίο χρόνο ψησίματος. Μην ξεχνάτε ότι μπορείτε να τη ρυθμίσετε ανάλογα με τις προτιμήσεις σας κατά τη διάρκεια του ψησίματος.
- Για να απενεργοποιήσετε τον φούρνο και τις πλάκες, θυμηθείτε να στρέψετε τον λεπτοδείκτη του χρονοδιακόπτη στο μηδέν. Θα ακούσετε ένα ελαφρύ ακουστικό σήμα που θα σας επισημάνει ότι σταμάτησε.
- Τέλος, θέστε τον επιλογέα πλάκας στη θέση «απενεργοποίηση».

ΕΞΑΡΤΗΜΑΤΑ

Μαγείρεμα με τη σχάρα

- Πριν ανάψετε τον φούρνο ή ενόσω τον θερμαίνετε ή τον χρησιμοποιείτε:
- Βάλτε τη σχάρα σε μία από τις εσωτερικές κοιλότητες και πλαινές ράγες.
- Βάλτε το τρόφιμο απευθείας επάνω στη σχάρα ή απλώστε ειδικό χαρτί φούρνου.

- **ΣΥΣΤΑΣΗ:** Χρησιμοποιήστε το χερούλι της σχάρας για να την αφαιρέσετε. Ο δίσκος θα είναι ζεστός μετά το μαγείρεμα. **ΠΡΟΣΟΧΗ!**

- Μαγείρεμα με τον δίσκο

- Βάλτε στον δίσκο τα τρόφιμα που πρόκειται να μαγειρέψετε.

- Αφού έχει ζεσταθεί ο φούρνος ή καθόσον ζεσταίνεται, βάλτε τον δίσκο με τα τρόφιμα στο εσωτερικό, επιλέγοντας το ύψος του δίσκου, βάσει των πλαϊνών ραγών.

- **ΣΥΣΤΑΣΗ:** Χρησιμοποιήστε το χερούλι του δίσκου για να τον αφαιρέσετε. Ο δίσκος θα είναι ζεστός μετά το μαγείρεμα. **ΠΡΟΣΟΧΗ!**

- Μαγείρεμα με την ψησταριά

Μόνο στα μοντέλα Electrifying 45 και

Electrifying 60

- **ΠΡΟΕΙΔΟΠΟΙΗΣΗ:** Πάντα να χρησιμοποιείτε γάντια φούρνου για να προστατεύετε τα χέρια σας. Τα μεταλλικά μέρη μπορούν να θερμανθούν κατά την διάρκεια της χρήσης. Όταν αγγίζετε τη ράβδο και την πηρούνα της σούβλας, να προσέχετε.

- Διαπεράστε από το κέντρο του τροφίμου τη ράβδο της ψησταριάς

- Χρησιμοποιήστε τις φουρκέτες της ψησταριάς για να στερεώσετε το τρόφιμο στο κέντρο.

- Βάλτε τη ράβδο στον φούρνο, τοποθετώντας το ομαλό άκρο στην εσωτερική οπή του φούρνου. Αυτή η οπή βρίσκεται στο κέντρο του εσωτερικού δεξιού τοιχώματος.

- Τοποθετήστε το άλλο άκρο στο αριστερό πλαϊνό στήριγμα, στηρίζοντας την εξοχή της ράβδου.

ΑΦΟΥ ΟΛΟΚΛΗΡΩΘΕΙ Η ΧΡΗΣΗ ΤΗΣ ΣΥΣΚΕΥΗΣ:

- Σταματήστε τη συσκευή, θέτοντας όλους τους επιλογείς στη θέση «απενεργοποίηση» (Low, , , O)

- Αποσυνδέστε τη συσκευή από το ρεύμα.

- Καθαρίστε τη συσκευή.

ΚΑΘΑΡΙΟΤΗΤΑ

- Αποσυνδέετε τη συσκευή από το ρεύμα και αφήστε τη να ψυχρανθεί πριν πραγματοποιήσετε οποιαδήποτε διαδικασία καθαρισμού.

- Καθαρίστε τη συσκευή με ένα υγρό πανί, βρεγμένο με μερικές σταγόνες απορρυπαντικού και μετά στεγνώστε τη.

- Μη χρησιμοποιείται διαλυτικά ούτε προϊόντα με όξινο ή αλκαλικό παράγοντα pH, όπως η χλωρίνη, ούτε λειαντικά προϊόντα για τον καθαρισμό της συσκευής.

- Μην αφήσετε να εισχωρήσει νερό ή άλλο υγρό από τα ανοίγματα εξαερισμού για να αποφύγετε ζημιές στα λειτουργικά τμήματα στο εσωτερικό της συσκευής.

- Μην εμβαπτίζετε ποτέ τη συσκευή σε νερό ή άλλο υγρό, ούτε να τη βάζετε κάτω από τη βρύση.

- Σας προτείνουμε να καθαρίζετε τακτικά τη συσκευή και να αφαιρείτε όλα τα υπολείμματα τροφίμων.

- Αν η συσκευή δεν βρίσκεται σε καλή κατάσταση καθαριότητας, η επιφάνειά της μπορεί να χαλάσει και αυτό να επηρεάσει αναπόφευκτα τη διάρκεια ζωής της συσκευής και να οδηγήσει σε κατάσταση επικινδυνότητας.

- Όλα τα αξεσουάρ μπορούν να μπουν στο πλυντήριο πιάτων.

- Στεγνώστε όλα τα εξαρτήματα πριν συναρμολογήσετε και φυλάξτε τη συσκευή.

Русский

Электрическая духовка

Electrifying 34

Electrifying 45

Electrifying 60

Electrifying Volcan

ОПИСАНИЕ

A	Ручка
B	Дверца духовки
C	Выбор температуры
D	Переключатель режима
E	Таймер
F	Вентиляционные отверстия
G	Переключатель конфорок*

НАСАДКИ

1	Подставка гриль
2	Противень
3	Противень и ручка для гриля
4	Вертел
5	Ручка для вертела

* Имеется только в модели Electrifying Volcan

- Если в комплекте с вашей моделью не поставляются нужные вам насадки, их можно приобрести отдельно через службу технической поддержки.

ИСПОЛЬЗОВАНИЕ И УХОД

- Перед каждым использованием полностью разворачивайте сетевой кабель.
- Не допускается эксплуатировать электроприбор с неисправным выключателем питания.
- Не допускается использовать прибор в наклонном положении;
- Не переворачивайте прибор, если он используется или подключен к сети.
- Отсоедините электроприбор от сети после использования или для его чистки.
- Храните этот прибор вне досягаемости от детей и/или лиц с ограниченными физическими, сенсорными или умственными возможностями, или же тех, кто не знаком с правилами его использования;
- не допускается хранить и перевозить электроприбор в горячем состоянии;

- Поддерживайте чистоту внутри духовки, чтобы избежать обугливания остатков пищи, так как это может повредить прибор.
- Не допускается использовать электроприбор для сушки домашних животных;
- Не используйте прибор для сушки тканей.
- Не ставьте тяжелые кухонные принадлежности или подносы на открытую дверь.
- **ВНИМАНИЕ:** не разрешается использовать духовку с поврежденной дверцей или соединением дверцы. Для ремонта следует обратиться к квалифицированному специалисту.
- **ВНИМАНИЕ:** Не используйте прибор, если стекло треснуто или разбито.
- установите термостат в минимальное (MIN) положение. Это не означает, что электроприбор будет выключен вообще.
- **ВНИМАНИЕ:** НЕ рекомендуется использовать одновременно режимы конфорки и духовки.

УСТАНОВКА

- Убедитесь в том, что вы вынули все упаковочные материалы из прибора.
- Не снимайте подставку с прибора.
- Для правильной работы прибора необходима соответствующая вентиляция. Оставьте расстояние в 20 см над духовкой, 5 см позади нее и 5 см с обеих сторон.

ИНСТРУКЦИЯ ПО ЭКСПЛУАТАЦИИ

ПЕРЕД ИСПОЛЬЗОВАНИЕМ:









- Убедитесь в том, что вы полностью распаковали прибор.
- Перед первым использованием очистите все части, которые будут контактировать с продуктами питания, как описывается в разделе, посвященном чистке.

ИСПОЛЬЗОВАНИЕ:

- Подключите прибор к сети.
- Выберите желаемую температура для приготовления, используя регулятор температуры. (C)
- Выберите режим работы, используя





переключатель режима (D).

ПЕРЕКЛЮЧАТЕЛЬ РЕЖИМА

-   ► Традиционный способ выпечки. Выберите этот режим, чтобы готовить продукты, например, на водяной бане. Эта функция идеально для этого подходит! (*) (Только в модели *Electrifying 34 u Electrifying Volcan*)
-  ► Гриль. Используйте эту функцию для запекания. (*) (Только в модели *Electrifying 34 u Electrifying Volcan*)
-  ► Режим конвекции. Выберите эту функцию, если вы хотите готовить традиционным способом, поддерживая постоянную температуру и ускоренное приготовление как результат конвекционного потока воздуха. (Только в моделях *Electrifying 45, 60, Volcan*)
-  ► Режим гриля с конвекцией. Используйте эту функцию для запекания еды в то время, пока тепло распределяется при помощи конвекции на каждую ее часть. (Только в моделях *Electrifying 45, 60, Volcan*)
-  ► Традиционное приготовление. Используйте эту функцию для традиционного способа приготовления.
-  ► Гриль / Гриль с вертелом. Используйте эту функцию, чтобы запечь продукты способом гриля, или используйте вертел, чтобы использовать верхний нагрев вместе с вертелом. (Только в моделях *Electrifying 45 u Electrifying 60*)
-  ► Вертел (обжарка) с конвекцией. Выберите эту функцию, чтобы запечь продукты при помощи насадки вертела и режима конвекции. (Только в моделях *Electrifying 45 u Electrifying 60*)

ПЕРЕКЛЮЧАТЕЛЬ КОНФОРОК

Только в модели *Electrifying Volcan*

-  ► Функция выключена.
-  ► Включить правую конфорку.
-  ► Включить левую конфорку.
-  ► Включить обе конфорки.

ФУНКЦИОНИРОВАНИЕ ДУХОВКИ

- После того, как вы выбрали желаемую температуру и режим, выберите, используя таймер / включите / выключите время, которое вам необходимо для использования выбранного режима.
- **ВНИМАНИЕ:** Помните о том, что к заданному времени необходимо добавить

2-3 минуты. Тем самым вы добавите минуты разогрева духовки к основному времени приготовления, что поможет духовке лучше выполнить свою функцию.

- Выберите время, необходимое вам для приготовления. По истечении заданного времени, духовка автоматически выключится.

ПЛИТА С КОНФОРКАМИ

Имеется только в модели *Electrifying Volcan*

- Используйте переключатель конфорок для выбора конфорки, на которой вы хотите готовить.
- Выбрав конфорку, убедитесь, что режим духовки находится в положении «выключено» ().
- Включите конфорку, выбрав время с помощью таймера. Не забывайте, что у вас будет возможность скорректировать время приготовления во время процесса приготовления.
- Чтобы выключить духовку и конфорки, не забудьте установить таймер в положение «0». Вы услышите звуковой сигнал, оповещающий о том, что духовка перестала работать.
- Затем поверните переключатель конфорки в выключенное положение.

НАСАДКИ

Готовка на решетке для гриля

- До начала использования духовки ИЛИ во время ее использования:
- Вставьте решетку для гриля в одну из внутренних полостей с боковыми направляющими.
- Поместите еду прямо на решетку для гриля или на бумагу для выпечки. Кроме того, вы можете поместить на решетку небольшую посуду для выпечки, например, маленький противень.
- **РЕКОМЕНДАЦИЯ:** Используйте ручку гриля для извлечения решетки для гриля из духовки. По окончании приготовления пищи решетка для гриля будет горячей. БУДЬТЕ ОСТОРОЖНЫ!

Готовка на противне

- Поместите пищу для приготовления на противне для приготовления пищи.
- После предварительного разогрева духовки или во время ее работы, поставьте противень в духовку, выбрав желаемую

высоту и поместив его между боковыми направляющими.

- **РЕКОМЕНДАЦИЯ:** Используйте ручку гриля для извлечения решетки для гриля из духовки. По окончании приготовления пищи решетка для гриля будет горячей. **БУДЬТЕ ОСТОРОЖНЫ!**

Готовка на вертеле

(Только в моделях *Electrifying 45* и *Electrifying 60*)

- **ВНИМАНИЕ:** Для защиты рук всегда надевайте теплозащитные перчатки при пользовании духовкой. Металлические части могут сильно нагреваться во время использования гриля. Будьте осторожны при прикосновении к шампуру и вилкам.
- Проткните и наденьте на вертел еду, которую хотите приготовить.
- Используйте крючки, чтобы закрепить еду по центру вертела.
- Поместите вертел плоским концом во внутреннее отверстие духовки. Это отверстие находится в центре правой внутренней стены.
- Поместите другой конец на опору для вертела, расположенную на левой стене, поместив его в выемку.
- **ПОМНИТЕ:** По окончании приготовления вертел будет очень горячим. Используйте ручку для вертела, чтобы извлечь его; воспользуйтесь кулинарными перчатками, чтобы вынуть вертел из готовой пищи.

ПОСЛЕ ИСПОЛЬЗОВАНИЯ:

- Выключите прибор, поставив все переключатели в положение ВЫКЛ (Мин, , , 0)
- Отключите прибор от сети.
- Очистите прибор.

ОЧИСТКА

- Отсоедините прибор от сети после использования, чтобы он остыл перед очисткой.
- Очистите прибор, используя влажную ткань и несколько капель чистой жидкости, и вытрите его насухо.
- Не допускается использовать растворители или продукты на основе кислоты или с высоким уровнем pH, например, отбеливатель, а также абразивные

чистящие вещества.

- Не допускайте попадания внутрь через отверстия для прохождения воздуха воды или иной жидкости, чтобы не повредить внутренние части.
- Не помещайте электроприбор в воду или иную жидкость, а также под струю воды.
- рекомендуется регулярно очищать прибор и тщательно удалять все пищевые остатки;
- Если прибор не будет содержаться в чистом состоянии, его поверхность может быть повреждена, срок службы сокращен или даже его использование станет небезопасным.
- Все насадки можно мыть в посудомоечной машине.
- Затем просушите все части перед сборкой.

Română

Cuptor Electric Electrifying 34 Electrifying 45 Electrifying 60 Electrifying Volcan

DESCRIERE

A	Mâner
B	Ușa cuptorului
C	Selector de temperatură
D	Selector de funcții
E	Temporizator
F	Orificii de răcire
G	Selector de plită*

ACCESORII

1	Suport pentru grătar
2	Plită pentru gătit
3	Plită pentru gătit și mânerul grătarului
4	Braț rotisor
5	Mânerul brațului rotisor

* Numai la modelul Electrifying Volcan

- Dacă modelul aparatului dvs. nu conține accesoriile descrise mai sus, acestea pot fi achiziționate și separat de la Service-ul de Asistență Tehnică.

UTILIZARE ȘI ÎNGRIJIRE:

- Desfășurați complet cablul de alimentare al aparatului înainte de fiecare utilizare.
- Nu utilizați aparatul dacă întrerupătorul pornit/oprit nu funcționează.
- Nu utilizați aparatul dacă este înclinat și nu îl răsturnați.
- Nu răsturnați aparatul în timpul utilizării sau dacă este conectat la rețeaua de alimentare.
- Deconectați aparatul de la rețeaua de alimentare atunci când nu îl utilizați și înainte de a-l curăța.
- Depozitați aparatul într-un loc în care să nu fie la îndemâna copiilor și/sau a persoanelor cu capacități fizice, senzoriale sau mentale reduse, ori care nu au experiența sau cunoștințele necesare.
- Nu depozitați și nici nu transportați aparatul dacă este încă fierbinte.

- Păstrați interiorul cuptorului curat, pentru a evita carbonizarea produselor alimentare rămase, care pot deteriora aparatul.
- Nu utilizați aparatul pentru a usca animalele domestice sau sălbatice.
- Nu utilizați aparatul pentru a usca articole textile de nici un tip.
- Nu puneți ustensile sau tăvi grele pe ușa deschisă.
- **AVERTIZARE:** Dacă ușa sau îmbinarea ușii este deteriorată, cuptorul nu trebuie să fie utilizat înainte de a fi reparat de personal competent.
- **ATENȚIE!** Nu utilizați aparatul dacă sticla este fisurată sau spartă.
- Răsuciți butonul termostatului la setarea minimă (MIN). Aceasta nu înseamnă că aparatul este oprit permanent.
- **ATENȚIE!** NU se recomandă utilizarea ambelor plite și a cuptorului în același timp.

INSTALARE

- Asigurați-vă că înlăturați tot materialul ambalajului din interiorul aparatului.
- Nu scoateți suportul din aparat.
- Aparatul necesită o ventilație adecvată pentru a funcționa corect. Lăsați 20 cm liberi deasupra cuptorului, 5 cm în spatele cuptorului și 5 cm pe fiecare parte.

INSTRUCȚIUNI DE UTILIZARE

ÎNAINTE DE UTILIZARE:

- Asigurați-vă că ați îndepărtat toate ambalajele produsului.
- Înainte de prima utilizare, curățați componentele care vor intra în contact cu alimentele în maniera prezentată în secțiunea despre curățare.







UTILIZARE:

- Conectați aparatul la rețeaua de alimentare.
- Selectați temperatura de coacere dorită folosind selectorul de temperatură. (C)
- Selectați funcția cu care doriți să lucrați folosind selectorul de funcții (D)

SELECTOR DE FUNCȚII





- ► Off.
-  ► Mod de gătire tradițional prin coacere.

Alegeți această funcție pentru a găti alimentele, de exemplu, în baie de apă. Cu această funcție va ieși perfect! (Numai la modelele *Electrifying 34 și Electrifying Volcan*)

-  ► Grătar. Utilizați această funcție pentru a grătina alimentele. (Numai la modelele *Electrifying 34 și Electrifying Volcan*)
-  ► Gătirea cu convecție. Selectați această funcție dacă doriți să gătiți în mod tradițional, menținând o temperatură constantă și o gătire accelerată datorată aerului prin convecție. (Numai la modelele *Electrifying 45 și Electrifying 60, Volcan*)
-  ► Grătar cu convecție. Utilizați această funcție pentru a grătina alimentele care vor fi încălzite prin convecție în așa fel încât căldura să fie furnizată pe fiecare parte a alimentului. (Numai la modelele *Electrifying 45 și Electrifying 60, Volcan*)
-  ► Gătirea tradițională. Utilizați această funcție pentru a găti într-un mod tradițional.
-  ► Grătar/grătar cu rotisor. Utilizați această funcție pentru a grătina alimentele într-un mod tradițional sau utilizați accesoriile pentru rotisor pentru a utiliza căldura din partea superioară cu ajutorul rotisorului. (Numai la modelele *Electrifying 45 și Electrifying 60*)
-  ► Rotisor (frigere) cu convecție. Selectați această funcție pentru a frige alimentele folosind accesoriul rotisor și pentru a le găti cu ajutorul convecției. (Numai la modelele *Electrifying 45 și Electrifying 60*)

SELECTOR DE PLITĂ

Numai la modelul *Electrifying Volcan*.

-  ► Funcție oprită.
-  ► Porniți plita dreaptă.
-  ► Porniți plita stângă.
-  ► Porniți ambele plite.

FUNCȚIONAREA CUPTORULUI

- După ce ați selectat temperatura și funcția dorite, selectați, folosind temporizatorul/comutatorul de pornire/oprire, timpul pe care îl doriți.
- **ATENȚIE.** Nu uitați să adăugați încă 2 până la 3 minute în plus. Procedând astfel, veți adăuga minutele de preîncălzire la timpul normal și veți ajuta cuptorul să realizeze această funcție.
- Selectați timpul necesar acțiunii pe care doriți să o realizați. Odată trecut timpul selectat, cuptorul se va opri automat.

COCINA CON HOTPLATES

Numai la modelul *Electrifying Volcan*.

- Utilizați selectorul de plită pentru a selecta plita pe care doriți să gătiți.
- Odată aleasă, asigurați-vă că selectorul cuptorului este în poziția „funcționare oprită” ().
- Porniți plita selectând timpul cu temporizatorul. Nu uitați că puteți ajusta timpul în timpul gătitului.
- Pentru a opri cuptorul și plitele, nu uitați să rotiți temporizatorul în poziția „0”. Veți auzi un semnal acustic care vă va indica faptul că s-a oprit cuptorul.
- În cele din urmă, aduceți selectorul de plită în poziția închis.

ACCESORII

Gătiți cu suportul pentru grătar

- Înainte de utilizarea cuptorului SAU în timpul utilizării:
- Introduceți suportul pentru grătar într-una dintre cavitățile interioare pe șinele laterale.
- Puneți mâncarea direct pe grătar sau pe o hârtie pentru copt. De asemenea, îl puteți folosi pentru a așeza unele vase pentru cuptor, ca de exemplu o tavă mică.
- **RECOMANDARE:** Folosiți mânerul suportului pentru grătar pentru a scoate suportul pentru grătar din cuptor. Suportul pentru grătar va fi fierbinte la terminarea procesului de preparare a mâncării. **AVEȚI GRIJĂ!**

Gătiți cu tava pentru gătit

- Puneți mâncarea pe care doriți să o gătiți în tava pentru gătit.
- Odată încălzit în prealabil cuptorul sau în timpul funcționării, introduceți tava în cuptor, alegând înălțimea dorită așezând-o între șinele laterale.
- **RECOMANDARE:** Folosiți mânerul suportului pentru grătar pentru a scoate suportul pentru grătar din cuptor. Tava pentru gătit va fi fierbinte după terminarea procesului de preparare a mâncării. **AVEȚI GRIJĂ!**

Gătiți cu rotisorul

Numai la modelele *Electrifying 45 și Electrifying 60*

- **ATENȚIE!** Utilizați întotdeauna mănuși pentru cuptor pentru a vă proteja mâinile. Părțile metalice se pot încălzi în timpul utilizării. Aveți mare grijă atunci când atingeți tija și furcile

- Străpungeți cu brațul rotisor mâncarea pe care doriți să o frigeți.
- Folosiți cârligele rotisorului pentru a fixa mâncarea în centrul brațului.
- Așezați brațul rotisor așezând capătul plat în orificiul interior al cuptorului. Această gaură se află în centrul peretelui din dreapta.
- Așezați celălalt capăt în suportul pentru brațul rotisor așezat pe peretele din stânga, așezând creștătura brațului pe suport.
- **ȚINEȚI MINTE:** Odată terminată frigerea, acest braț rotisor va fi foarte fierbinte. Folosiți mânerul brațului rotisor pentru a-l îndepărta și utilizați mănuși pentru gătit pentru a îndepărta brațul rotisor din mâncarea preparată.

DUPĂ CE AȚI TERMINAT DE UTILIZAT APARATUL:

- Opriți aparatul punând toate selectoarele în poziția oprit (Min, □, ☐, O)
- Deconectați aparatul de la rețeaua de alimentare.
- Curățați aparatul.

CURĂȚARE

- Deconectați aparatul de la sursa de alimentare și lăsați-l să se răcească înainte de a-l curăța.
- Curățați aparatul cu o cârpă umedă și câteva picături de detergent lichid, apoi uscați-l.
- Nu utilizați solvenți sau produse cu pH acid sau bazic, precum înălbitori sau produse abrazive, pentru curățarea aparatului.
- Nu permiteți ca apa sau orice alt lichid să pătrundă în gurile de aerisire pentru a evita deteriorarea pieselor interne ale aparatului.
- Nu scufundați niciodată aparatul în apă sau în orice alt lichid și nu lăsați apa să curgă pe acesta.
- Este recomandabil să curățați aparatul în mod regulat și să îndepărtați resturile de alimente.
- Dacă aparatul nu este bine curățat, suprafața acestuia se poate deteriora, afectând în mod inevitabil durata de funcționare, devenind nesigur pentru utilizare.
- Toate accesoriile pot fi curățate într-o mașină de spălat vase.
- Apoi uscați toate piesele înainte de asamblare și depozitare.

БЪЛГАРСКИ

Електрическа фурна

Electrifying 34

Electrifying 45

Electrifying 60

Electrifying Volcan

ОПИСАНИЕ

A	Плочи
B	Врата на фурната
C	Селектор на температурата
D	Селектор на режима
E	Таймер
F	Вентилационни отвори
G	Селектор на плочата*

ПРИНАДЛЕЖНОСТИ:

1	Скара
2	Тава
3	Ръкохватка за скарата и тавата
4	Шиша за печене
5	Ръкохватка на шиша за печене

* Само при модел „Electrifying Volcan“

- Ако Вашият модел уред няма някои от гореописаните принадлежности, може да ги закупите отделно в Сервизите за техническо обслужване.

УПОТРЕБА И ПОДДРЪЖКА:

- Преди употреба развийте напълно захранващия кабел на уреда.
- Не използвайте уреда при повреден блок за „вкл./изкл.“.
- Не движете и не премествайте уреда, докато се намира в работен режим.
- Не използвайте уреда наклонен, нито обърнат.
- Изключете уреда, когато не го използвате, или когато се готвите да го почистите.
- Съхранявайте уреда далеч от достъпа на деца и/или хора с намалени физически, сензорни или умствени възможности, или от такива без опит и познания за боравене с него.
- Не съхранявайте и не пренасяйте уреда, ако не е истина напълно.
- Поддържайте вътрешността на фурната

чиста, в противен случай остатъците от храна могат да се овъглят и да повредят уреда.

- Не използвайте уреда за подсушаване на домашни любимци или животни.
- Не използвайте уреда за подсушаване на дрехи от какъвто и да било вид.
- Не поставяйте тежки прибори или тави върху отворената врата на фурната.
- **ВНИМАНИЕ!** При повредена врата или придържащ вратата елемент, фурната не трябва да бъде използвана, докато не бъде поправена от специализирано лице.
- **ВНИМАНИЕ!** Не използвайте уреда, при пукнатото или счупено стъкло.
- Поставянето на термостата в минимално положение („MIN“) не означава, че уредът е изключен.
- **ПРЕДУПРЕЖДЕНИЕ:** НЕ се препоръчва едновременното използване на функциите „плоча“ и „фурна“.

ИНСТАЛИРАНЕ

- Уверете се, че сте извадили всички опаковки от вътрешността на уреда.
- Не сваляйте крачетата на уреда.
- За да може уредът да работи изправно, необходима е правилна вентилация. Оставете 10 cm свободно пространство над фурната, 5 cm от задната част и 5 cm от двете страни.

НАЧИН НА УПОТРЕБА









ЗАБЕЛЕЖКИ ПРЕДИ УПОТРЕБА:

- Уверете се, че изцяло сте отстранили опаковката на уреда.
- Преди да използвате ел. уреда за пръв път, почистете всички части, намиращи се в допир с хранителните продукти, като следвате указанията в раздел „Почистване“.

УПОТРЕБА:





- Включете уреда в електрическата мрежа.
- Посредством температурния селектор (C) изберете желаната температура, при която желаете да пригответе храната.
- Изберете режима посредством селектора на режим (D)

СЕЛЕКТОР НА РЕЖИМ (D)

-  ► Изключено
-  ► Традиционно приготвяне с топлина, идеща отдолу. Изберете този режим, за да пригответе храната - например, посредством водна баня. При този режим се постига чудесен резултат! (Само при модели *Electrifying 34* и *Electrifying Volcan*)
-  ► Грил. Изберете този режим, ако желаете да запечете хранителни продукти. (Само при модели *Electrifying 34* и *Electrifying Volcan*)
-  ► Приготвяне чрез конвекция. Изберете този режим, ако желаете да пригответе хранителни продукти по традиционен начин, поддържайки равномерна температура и ускорено приготвяне посредством въздушна конвекция. (Само при модели *Electrifying 45, 60, Volcan*)
-  ► Грил с конвекция. Използвайте този режим за запичане на храната, докато използвате конвекцията за разпределяне на топлината в самата храна. (Само при модели *Electrifying 45, 60, Volcan*)
-  ► Традиционно приготвяне. Изберете този режим, за да пригответе храната по традиционен начин.
-  ► Грил/ Грил с шиш. Използвайте този режим, за да опечете храната по традиционен начин или пък използвайте принадлежността за запичане, за да използвате топлина отгоре посредством шиша. (Само при модели *Electrifying 45* и *Electrifying 60*)
-  ► Печене с конвекция. Изберете този режим, за да пригответе храната, опичайки я и приготвяйки я посредством конвекция. (Само при модели *Electrifying 45* и *Electrifying 60*)

СЕЛЕКТОР НА ПЛОЧА

Само при модел „*Electrifying Volcan*“.

-  ► Изключено.
-  ► Включване на дясната плоча.
-  ► Включване на лявата плоча.
-  ► Включване на двете плочи.

РАБОТА НА УРЕДА

- След избиране на температурата посредством селектора за температура и режима, изберете, посредством темпоризатора времето, за което искате да използвате уреда.
- **ВНИМАНИЕ!** Не забравяйте да добавите готвенето с фурната 2-3 минути допълнително време. По този начин

ще успеете да добавите минути за предварително загряване и ще помогне на фурната да работи на този режим.

- След изтичане на това време, фурната се изключва от само себе си.
- **ВНИМАНИЕ!** Ако желаете да изключите фурната ръчно, завъртете селектора на минути, докато изберете „0“ на темпоризатора. Ще се чуе слаб звуков сигнал, указващ, че уредът е спрял.

ПЕЧКА С ГОРЕЩИ ПЛОЧИ

Само при модел „*Electrifying Volcan*“.

- Използвайте селектора за плоча, за да изберете плочата, върху която желаете да готвите.
- След избирането на плочата, уверете се, че селекторът на фурната се намира във функция „изключено“ ().
- Включете плочата, избирайки необходимото време за готвене. Не забравяйте, че можете да го настроите по време на готвенето.
- Ако желаете да изключите фурната и плочите, завъртете селектора на минути, докато изберете „0“ на темпоризатора. Ще се чуе слаб звуков сигнал, указващ, че уредът е спрял.
- Най-накрая поставете селектора на плоча в положение „Изключено“.

АКСЕСОАРИ

Приготвяне посредством скарата

- Преди да включите фурната или по време на загряването и използването на фурната:
- Вкарайте скарата в някоя от вътрешните вдлъбнатини и странични релси.
- Поставете храната направо върху скарата или посредством особената хартия за фурна.
- **ПРЕПОРЪКА:** За изваждане на скарата използвайте ръкохватката. След опичането тавата е гореща. **ВНИМАНИЕ!**

Печене посредством тавата

- Поставете в тавата хранителните продукти, които ще пригответе.
- След загряване на фурната или по време на нейното загряване поставете тавата с храната във вътрешността на фурната, като подберете височината на тавата посредством страничните релси.
- **ПРЕПОРЪКА:** За изваждане на тавата

използвайте ръкохватката. След печенето тавата е гореща! **ВНИМАНИЕ!**

- Приготвяне на храната чрез печене.

Само при модели Electrifying 45 и Electrifying 60

- **ВНИМАНИЕ:** Винаги използвайте противотермични ръкавици за защита на ръцете . Металическите части могат да се загреят по време на работата на уреда. Бъдете крайно внимателни при докосване на шиша или вилките.
- Промушете хранителния продукт през средата посредством шиша за опичане.
- Използвайте вилките за опичане, за да закрепите хранителния продукт в средата.
- Вкарайте шиша във фурната, като поставите гладкия край във вътрешността на фурната. Този отвор е разположен в средата на дясната вътрешна стена на фурната.
- разположете другия край с помощта на страничната лява поставка, като закрепите жлеба на шиша.

СЛЕД ПРИКЛЮЧВАНЕ НА РАБОТАТА С УРЕДА:

- Спрете уреда, като поставите всички селектори в положение „изключено“ (Low , , , 0)
- Изключете уреда от електрическата мрежа.
- Почистете уреда.
- **ПОЧИСТВАНЕ**
- Преди почистване изключете уреда от захранващата мрежа и го оставете да се изстине.
- Почистете уреда с влажна кърпа, напоена с няколко капки миещ препарат, след което го подсушете.
- За почистването на уреда не използвайте разтворители и препарати с киселинен или основен рН фактор, като белина и абразивни продукти.
- Не допускайте проникването на вода през вентилационните отвори; в противен случай може да предизвикате повреда на работните части във вътрешността на уреда.
- Не потапяйте уреда във вода или друга течност, и не го поставяйте под течаща вода.
- Препоръчително е да почиствате ел.

уредата редовно и напълно да отстранявате остатъците от храна.

- Уредът следва да се поддържа чист. В противен случай повърхността му може да се повреди, и това да съкрати безвъзвратно експлоатационния му живот, а също и да стане причина за възникване на опасно положение.
- Всички принадлежности могат да бъдат измити в съдомиялна машина.
- След това, подсушете добре всички части, поставете ги обратно и съхранете уреда.

الصينية ساخنة بعد الطهي. الحذر!

الطهي بسخ المشواة

(فقط في الطرازين Electrfying ٥٤ و Volcan Electrfying ٠٦)

تحذير: استعمل دائماً القفازات الخاصة للفرن لحماية يديك. قد تسخن الأجزاء المعدنية أثناء الاستخدام. كن حذراً جداً عند لمس السبخ وشوكات الدعم.

مرر الطعام من الوسط باستخدام سبخ المشواة

استخدم شوكات سبخ المشواة لتثبيت الطعام في الوسط.

أدخل السبخ في الفرن بوضع الطرف الأملس في الفتحة الداخلية للفرن. تقع هذه الفتحة في وسط الجدار الداخلي الأيمن.

ضع الطرف الآخر في الدعم الجانبي الأيسر مع دعم الشق من السبخ.

بعد الانتهاء من استعمال الجهاز:

بالنسبة للجهاز توضع جميع مفاتيح التحديد في وضع الإطفاء (low, □, ☐, O)

افصل قابس الجهاز من مصدر التيار الكهربائي.

نظف الجهاز.

التنظيف

افصل قابس الجهاز من التيار الكهربائي واتركه يبرد قبل البدء بأي عملية تنظيف.

نظف الجهاز بقطعة قماش مبللة ومشرية ببضع قطرات من المنظف ومن ثم جففه.

لا تستخدم مذيبيات ولا منتجات بعنصر هيدروجيني حامضي أو أساسي مثل المبيض ولا منتجات كاشطة.

لا تترك ماء أو سائل آخر يدخل من خلال فتحات التهوية لمنع الأضرار في الأجزاء التشغيلية الداخلية للجهاز.

لا تغطس الجهاز في الماء أو سائل آخر، ولا تضعه تحت الحنفية.

ينصح بتنظيف الجهاز بشكل منتظم وإزالة جميع بقايا الطعام.

إذا لم يتم حفظ الجهاز في حالة جيدة من النظافة، فإن سطحه قد يتلف ويؤثر لا محالة على مدة عمر الجهاز

ويؤدي إلى وضع خطير.

جميع الملحقات صالحة لغسالة الأواني.

ثم جفف كل القطع قبل تركيبها وحفظها.

الوظائف (D)

درجة الحرارة ووظيفته، اختر الوقت الذي ترغب في استخدامه بواسطة المؤقت.

مفتاح تحديد الوظائف (D)

□ ◀ مطفأ

□ ◀ طهي تقليدي بحرارة من تحت. اختر هذه الوظيفة للطهي، على سبيل المثال في الحمام المائي. بهذه الوظيفة سيخرج لك جاهزاً! (فقط في الطرازين Electrfiying ٤٣ و Volcan Electrfiying)

□ ◀ شواء. حدد هذه الوظيفة إذا كنت ترغب بتحميمص الطعام. (فقط في الطرازين Electrfiying و ٤٣)

٤٣ و Volcan Electrfiying

□ ◀ طهي بالحمل الحراري. حدد هذه الوظيفة إذا كنت ترغب في طهي الطعام بطريقة تقليدية والحفاظ على درجة حرارة موحدة وطهي سريع عن طريق الهواء بالحمل الحراري. (فقط في الطرازين Electrfiying ٥٤ و Electrfiying ٥٦)

□ ◀ الشواء بالحمل الحراري. استخدم هذه الوظيفة لتحميمص الطعام أثناء استخدام الحمل الحراري لتوزيع الحرارة في الطعام نفسه. (فقط في الطرازين Electrfiying 40, 60, Volcan)

□ ◀ الطهي التقليدي. حدد هذه الوظيفة لطهي الطعام بشكل تقليدي.

□ ◀ الشواء / الشواء بسيخ المشواة. استخدم هذه الوظيفة لتحميمص الطعام بالطريقة التقليدية أو استخدم أيضاً ملحق سيخ المشواة لاستخدام الحرارة العلوية مع الشواء. (فقط في الطرازين Electrfiying 45 و Electrfiying 40)

□ ◀ سيخ المشواة (الشواء) بالحمل الحراري. حدد هذه الوظيفة لطهي الطعام عن طريق التحميمص وطهيه بمساعدة الحمل الحراري. (فقط في الطرازين Electrfiying 40, 60, Volcan)

فقط في الطراز Electrfiying Volcan

□ ◀ مطفأ.

□ ◀ تشغيل اللوح على اليمين.

□ ◀ تشغيل اللوح على اليسار.

□ ◀ تشغيل اللوحين.

التشغيل

بعد تحديد درجة الحرارة، باستخدام مفتاح تحديد

تنبيه: تذكر إضافة ٢-٣ دقائق من الوقت للفرن. من خلال القيام بذلك، سوف تتمكن من إضافة دقائق التسخين ومساعدة الفرن على أداء هذه الوظيفة.

بعد انتهاء الوقت، سينطفئ الفرن تلقائياً.

تنبيه: إذا كنت ترغب في إطفاء الفرن يدوياً، فأدر عداد الدقائق حتى تحديد ٠ من المؤقت. سوف تسمع إشارة صوتية خفيفة تشير إلى أنه قد توقف.

الطهي بالأواح التسخين

فقط في الطراز Electrfiying Volcan

استخدم محدد اللوح لتحديد اللوح الذي تريد الطهي عليه.

بعد تحديده تأكد من أن محدد الفرن يكون في وظيفة مطفأ (□).

قم بتشغيل اللوح باختيار وقت الطهي اللازم. لا تنسَ أنه يمكنك تعديله أثناء الطهي.

لإطفاء الفرن والألواح تذكر أن تدوير عداد الدقائق حتى تحديد ٠ في المؤقت. سوف تسمع إشارة صوتية خفيفة تشير إلى أنه قد توقف.

أخيراً ضع محدد اللوح في وضع مطفأ.

الأدوات الملحقة

الطهي بشبكة الشواء

قبل تشغيل الفرن أو أثناء التسخين واستخدام الفرن:

أدخل شبكة الشواء في أحد التجاويف الداخلية والقضبان الجانبية.

ضع الطعام مباشرة على شبكة الشواء أو باستخدام ورق خاص للفرن.

توصية: استخدم مقبض المشواة لسحبها. ستكون الصينية ساخنة بعد الطهي. الحذر!

الطهي بالصينية

أدخل الطعام المطلوب طهيه في الصينية.

بعد تسخين الفرن أو أثناء تسخينه، أدخل الصينية مع الطعام في داخله واختر ارتفاع الصينية باستخدام القضبان الجانبية.

توصية: استخدم مقبض الصينية لسحبها. ستكون

العربية

Electrifying 34 Electrifying 45 Electrifying 60 Electrifying Volcan

والحسية أو العقلية أو نقص الخبرة والمعرفة.
لا تقم بحفظ الجهاز أو نقله إذا كان لا يزال ساخناً.
حافظ على تجويف الفرن نظيفاً، وإلا فإن بقايا الطعام قد يتقحم ويتلف الجهاز.
لا تستعمل الجهاز لتجفيف الحيوانات الأليفة أو غيرها من الحيوانات.

لا تستعمل الجهاز لتجفيف قطع المنسوجات من أي نوع.
لا تضع أدوات ثقيلة أو صواني على الباب المفتوح.
تحذير: في حال تلف الباب أو وصلة الباب، لا يجب استخدام الفرن قبل أن يتم إصلاحه من قبل موظفين مؤهلين.
تحذير: لا تستعمل الجهاز إذا كان الزجاج متصدعاً أو مكسوراً.

إن وضع أداة التحكم بتنظيم الحرارة في وضع الحد الأدنى (min)، لا يضمن الفصل الدائم للجهاز.
تنبيه: لا ينصح بعدم استخدام وظائف اللوح والفرن في نفس الوقت.
التركيب
تأكد من إزالة جميع مواد التغليف من داخل الجهاز.

لا تقم بإزالة سيقان الجهاز.
يتطلب الجهاز تهوية مناسبة لكي يعمل بالشكل الصحيح. اترك ١٠ سم من المساحة الخالية فوق الفرن و ٥ سم من الجزء الخلفي و ٥ سم على كلا الجانبين.
طريقة الاستخدام
ملاحظات أولية للاستعمال:

تأكد من إزالة جميع مواد التعبئة والتغليف من المنتج.
قبل استعمال المنتج لأول مرة، نظف الأجزاء في اتصال مع الأطعمة كما هو موضح في فقرة التنظيف.
الاستعمال:
أوصل قابس الجهاز بالتيار الكهربائي.

حدد درجة الحرارة المطلوبة التي نريد أن نطهي بها باستخدام مفتاح تحديد درجة الحرارة (C)
حدد الوظيفة المراد القيام بها باستخدام مفتاح تحديد

الوصف

A باب الفرن

C مفتاح تحديد درجة الحرارة

D مفتاح تحديد الوظيفة

E المؤقت

F فتحات التهوية

G محدد اللوح *

الملحقات

١ شبكة شواء

٢ صينية

٣ مقبض للشبكة والصينية

٤ سيخ مشواة

٥ مقبض لسيخ المشواة

* فقط في الطراز Electrifying Volcan

في حال لم يكن لدى طراز جهازك الملحقات المذكورة أعلاه، يمكن أيضاً شراؤها بشكل منفصل في مركز خدمات الصيانة التقنية.

الاستخدام والعناية:

قبل كل استعمال، انشر بالكامل سلك التيار الكهربائي للجهاز.

لا تستعمل الجهاز إذا كانت أداة التشغيل/الإيقاف لا تعمل.

لا تحمل أو تحرك الجهاز أثناء ما يكون قيد التشغيل.
لا تستخدم الجهاز مائلاً، ولا تقلبه.

افصل قابس الجهاز من التيار الكهربائي عند عدم استعماله وقبل القيام بأي عملية تنظيف.

احفظ هذا الجهاز بعيداً عن متناول الأطفال و/أو الأشخاص الذين يعانون من انخفاض قدراتهم الجسدية

Español

GARANTÍA Y ASISTENCIA TÉCNICA

Este producto goza del reconocimiento y protección de la garantía legal de conformidad con la legislación vigente. Para hacer valer sus derechos o intereses debe acudir a cualquiera de nuestros servicios de asistencia técnica oficiales.

Podrá encontrar el más cercano accediendo al siguiente enlace web: <http://taurus-home.com/>

También puede solicitar información relacionada poniéndose en contacto con nosotros por el teléfono que aparece al final de este manual.

Puede descargar este manual de instrucciones y sus actualizaciones en <http://taurus-home.com>

Català

GARANTIA I ASSISTÈNCIA TÈCNICA

Aquest producte gaudeix del reconeixement i protecció de la garantia legal de conformitat amb la legislació vigent. Per fer valer els seus drets o interessos ha d'acudir a qualsevol dels nostres serveis d'assistència tècnica oficials.

Podrà trobar el més proper accedint al següent enllaç web: <http://taurus-home.com/>

També pot demanar informació relacionada posant-se en contacte amb nosaltres al telèfon que apareix al final d'aquest manual.

Podreu descarregar aquest manual d'instruccions i les seves actualitzacions a <http://taurus-home.com>

English

WARRANTY AND TECHNICAL ASSISTANCE

This product enjoys the recognition and protection of the legal guarantee in accordance with current legislation. To enforce your rights or interests you must go to any of our official technical assistance services.

You can find the closest one by accessing the following web link: <http://taurus-home.com/>

You can also request related information by contacting us.

You can download this instruction manual and its updates at <http://taurus-home.com/>

Français

GARANTIE ET ASSISTANCE TECHNIQUE

Ce produit est reconnu et protégé par la garantie établie conformément à la législation en vigueur. Pour faire valoir vos droits ou intérêts, vous devrez vous adresser à l'un de nos services d'assistance technique agréés.

Pour savoir lequel est le plus proche, vous pouvez accéder au lien suivant : <http://taurus-home.com/>

Vous pouvez aussi nous contacter pour toute information.

Vous pouvez télécharger ce manuel d'instructions et ses mises à jour sur <http://taurus-home.com/>

Deutsch

GARANTIE UND TECHNISCHER SERVICE

Dieses Produkt ist von der gesetzlichen Garantie gemäss der geltenden Gesetzgebung geschützt. Um Ihre Rechte und Interessen geltend zu machen, müssen Sie eines unserer offiziellen Servicezentren aufsuchen.

Über folgenden Link finden Sie ein Servicezentrum in Ihrer Nähe: <http://taurus-home.com/>

Sie können auch Informationen anfordern, indem Sie sich mit uns in Verbindung setzen.

Sie können dieses Benutzerhandbuch und seine Aktualisierungen unter <http://taurus-home.com/>

Italiano

GARAZIA E ASSISTENZA TECNICA

Questo prodotto possiede il riconoscimento e la protezione della garanzia legale di conformità con la legislazione vigente. Per far valere i suoi diritti o interessi, dovrà rivolgersi a uno qualsiasi dei nostri servizi ufficiali di assistenza tecnica.

Può trovare il più vicino cliccando sul seguente link: <http://taurus-home.com/>

Inoltre, può richiedere informazioni mettendosi in contatto con noi.

Può scaricare questo manuale di istruzioni e i suoi aggiornamenti da <http://taurus-home.com/>

Português

GARANTIA E ASSISTÊNCIA TÉCNICA

Este produto goza do reconhecimento e proteção da garantia legal em conformidade com a legislação em vigor. Para fazer valer os seus direitos ou interesses, deve recorrer sempre aos nossos serviços oficiais de assistência técnica.

Poderá encontrar o mais próximo de si através do seguinte website: <http://taurus-home.com/>
Também pode solicitar informações relacionadas, pondo-se em contacto conosco.

Pode fazer o download deste manual de instruções e suas atualizações em <http://taurus-home.com/>

Nederlands

GARANTIE EN TECHNISCHE ONDERSTEUNING

Dit product valt onder de legale garantievoorzaken zoals bepaald in de actuele wetgeving. Om een beroep te doen op uw rechten of aanspraken kunt u contact opnemen met onze officiële technische service.

U kunt de dichtstbijzijnde technische service vinden op de website: <http://taurus-home.com/>

Voor verdere informatie kunt u ook contact met ons opnemen.

U kunt deze gebruiksaanwijzing en eventuele actualiseringen ervan downloaden via <http://taurus-home.com/>

Polski

GWARANCJA I SERWIS TECHNICZNY

Ten produkt jest uznawany i chroniony prawną gwarancją zgodnie z obowiązującymi przepisami. W celu wyegzekwowania swoich praw lub interesów, należy udać się do dowolnego z naszych oficjalnych usług pomocy technicznej.

Najbliższy punkt można znaleźć, korzystając z poniższego linku: <http://taurus-home.com/>

Można również poprosić o informacje, kontaktując się z nami.

Można też pobrać niniejszą instrukcję obsługi i jej aktualizacje na <http://taurus-home.com/>

Ελληνικά

ΕΓΓΥΗΣΗ ΚΑΙ ΤΕΧΝΙΚΗ ΥΠΟΣΤΗΡΙΞΗ

Το παρόν προϊόν αναγνωρίζεται και προστατεύεται από τη νόμιμη εγγύηση συμμόρφωσης προς την ισχύουσα νομοθεσία. Για να διεκδικήσετε τα δικαιώματά ή συμφέροντά σας πρέπει να απευθυνθείτε σε οποιοδήποτε από τα επίσημα γραφεία μας τεχνικής υποστήριξης.

Για να βρείτε το πιο κοντινό σε εσάς, ανατρέξτε στην ιστοσελίδα: <http://taurus-home.com/>
Μπορείτε επίσης να ζητήσετε πληροφορίες, επικοινωνώντας μαζί μας.

Μπορείτε να «κατεβάσετε» από το διαδίκτυο το παρόν εγχειρίδιο οδηγιών και τις σχετικές ενημερώσεις του στο <http://taurus-home.com/>

Русский

ГАРАНТИЯ И ТЕХНИЧЕСКАЯ ПОДДЕРЖКА

Этот продукт защищен юридической гарантией в соответствии с действующим законодательством. Чтобы обеспечить соблюдение ваших прав или интересов, вы должны обратиться в любую из наших официальных служб по технической поддержке клиентов.

Вы можете найти ближайшие из центров, пройдя по следующей веб-ссылке: <http://taurus-home.com/>

Вы также можете запросить соответствующую информацию, связавшись с нами (см. последнюю страницу руководства).

Вы можете скачать это руководство и обновления к нему по адресу <http://taurus-home.com/>

Română

GARANȚIE ȘI ASISTENȚĂ TEHNICĂ

Acest produs beneficiază de recunoașterea și protecția garanției legale în conformitate cu legislația în vigoare. Pentru a vă exercita drepturile sau interesele, trebuie să vă adresați unuia dintre serviciile noastre oficiale de asistență tehnică.

Puteți găsi cel mai apropiat serviciu de asistență tehnică accesând următorul link web: <http://taurus-home.com/>

De asemenea, puteți solicita informații conexe, contactând-ne (consultați ultima pagină a manualului).

Puteți descărca acest manual de instrucțiuni și actualizările sale la <http://taurus-home.com/>

العربية

Български ГАРАНЦИЯ И ТЕХНИЧЕСКА ПОМОЩ

Настоящият продукт има законна гаранция, в съответствие с действащото законодателство. За да упражните правата си на потребител следва да се насочите към някой от нашите оторизирани сервиси.

Най-близкия до Вас сервис можете да откриете на следния линк: <http://taurus-home.com/>

Също така, можете да потърсите информация, свързвайки се с нас (вижте на последната страница на наръчника).

Наръчника с указания и неговите осъвременявания можете да свалите на следния <http://taurus-home.com/>

الضمان والمساعدة التقنية

يحتضن هذا المنتج بالاعتراف والحماية من الضمان القانوني وفقاً للتشريعات النافذة. لطلب حقوقك أو مصالحتك يجب عليك مراجعة أي

مركز من مراكزنا لخدمات المساعدة التقنية الرسمية.

يمكنك العثور على الأقرب عن طريق الدخول إلى رابط الموقع التال:

<http://taurus-home.com> (حسب العلامة التجارية)

كما يمكنك طلب المعلومات ذات الصلة عن طريق الاتصال بنا عبر الهاتف.

ويمكنك تحميل دليل التعليمات هذا وتحديثاته على الموقع <http://taurus-home.com>

COUNTRY	ADDRESS	PHONE
Algeria	Zone d'Activite, N° 62, Constantine	213770777756
Argentina	Av. del Libertador 1298,(B1638BEY), Vicente López (Pcia. Buenos Aires)	541153685223
Belgium	Mariëndonkstraat 5, 5154 EG, Elshout	31620401500
Benin	359 Av. Steinmetz, 1930, Cotonou	0299-21313798
Bulgaria	265,Okolovrasten Pat, Mladost 4, 1766, Sofia	35929211120 / 35929211193
Burkina Faso	Avenue Bassawarga, 01 BP915, Ouagadougou	226 25301038
Congo (Republic of)	98 Blvd General Charles de Gaulle, Pointe Noire	242066776656
Cyprus	20, Bethlehem Str. / P.O.Box 20430, 2033, Strovolos	35722711300
Czech Republic	Milady Horakove 357/4, 568 02, Svitavy	420 461 540 130
Democratic Republic of the Congo	AV. Pont Canale N° 3440, Kinshasa	00243-991223232
Equatorial Guinea	SN Av Patricio Lumumba y C/ Jesus B, Bata	00240 333 082958 / 00240 333 082453
Equatorial Guinea	Calle de las Naciones Unidas, PO box 762, Malabo	240333082958 / 240333082453
España	Avda Barcelona, S/N, 25790 Oliana (Lleida) atencioncliente@taurus.es	902 118 050
Ethiopia	Lideta Sub City Kebele 10 H.NO 124, Addis Ababa	+251 11 5518300
France	Za les bas musats 18, 89100, Malay-le-Grand	03 86 83 90 90
Gabon	BP 574, Port-Gentil Centre-ville	24101552689 / 24101560698
Ghana	Ederick Place, Accra-Ghana	302682448 / 302682404

Gibraltar	11 Horse Barrack Lane, 54000, Gibraltar	00350 200 75397 / 00350 200 41023
Greece	Sapfous 7-9, 10553, Athens	+30 21 0373 7000
Guinea	BP 206, GN, Conakry	(224) 622204545
Hong Kong	Unit H,13/F., World Tech Centre, Hong kong	(852) 2448 0116 / 9197 3519
Hungary	Késmárk utca 11-13, 1158, Budapest	+36 1 370 4519
India	C-175, Sector-63, Noida, Gautam Budh Nagar - 201301, Delhi	(+91) 120 4016200
Ivory Coast	01 Rue Des Carrossiers-Zone 3, B.P 3747, Abidjan 01 (RCI)	22521251820 / 225 21 353494
Jordan	28 Basman St Down town, Amman	+962 6 46 222 68
Kuwait	P.O. BOX 3379 hawally, 32034, Hawally	+965 2200 1010
Lebanon	Damascus Highway; Sciale Building, Jamhour	9615922963
Luxembourg	Mariëndonkstraat 5, 5154 EG, Elshout	31620401500
Mali	BP E2900, Dravela Bolibana	223227216 / 223227259
Marruecos	Big distribution society 4 Rue 13 Lot. Smara Oulfa, Casablanca	(+212) 522 89 40 21
Mauritania	134 Avenue Gamal Abdener Ilot D, Nouakchott	2225254469 / 2225251258
Mexico	Rosas Moreno N° 4-203 Colonia de San Rafael C.P. 06470 – Delegación Cuauhtémoc, Ciudad de México	(+52) 55 55468162
Montenegro	Rastovac bb, 81400, Niksic	+382 40 217 055
Netherlands	Mariëndonkstraat 5, 5154 EG, Elshout	31620401500
Nigeria	8, Isaac; John Str,G.R.A Ikeja Lagos	23408023360099
Paraguay	Denis Roa 155 c/ Guido Spano, Asunción	21665100
Peru	Calle los Negocios 428, Surquillo, Lima	(511) 421 6047
Portugal	Avenida Rainha D. Amélia, nº12-B, 1600-677, Lisboa	+351 210966324
Romania	Dudesti Pantelimon 23, 410554, Bucharest	031.805.49.58
Serbia	Rastovac bb, 81400, Niksic	+382 40 217 055
Slovakia	Milady Horakove 357/4, 568 02, Svitavy	420 461 540 130
Southafrica	Unit 25 & 26, San Croy Office Park, Die Agora Road, Croydon, Kempton Park, 1619, Johannesburg	(+27) 011 392 5652
Tunisia	2, Rue de Turquie, Tunis	21671333066
Ukraine	Block 6, Ap Housing Estate Topol-2, B, 49000, Dnepropetrovsk	380563704161 / 380563704161
United Arab Emirates	P.O.BOX 8543, Dubai	14506246200
Uruguay	Luis Alberto de Herrera 3468, 11600, Montevideo	598 2209 28 00
Vietnam	Lot 7 Ind. Zone for, Ha Noi	84437658111 / 84437658110





taurus

WHITE & BROWN

Avda. Barcelona, s/n
25790 Oliana
Spain